

Inspiron 15



5000 Series

Servisní příručka

Model počítače: Inspiron 15–5558
Regulační model: P51F
Regulační typ: P51F001



Poznámky, upozornění a varování

-  **POZNÁMKA:** POZNÁMKA označuje důležité informace, které umožňují lepší využití počítače.
 -  **VÝSTRAHA: UPOZORNĚNÍ** poukazuje na možnost poškození hardwaru nebo ztráty dat a poskytuje návod, jak se danému problému vyhnout.
 -  **VAROVÁNÍ: VAROVÁNÍ** upozorňuje na potenciální nebezpečí poškození majetku, úrazu nebo smrti.
-

Copyright © 2015 Dell Inc. Všechna práva vyhrazena. Tento produkt je chráněn autorskými právy a právy na duševní vlastnictví Spojených států a mezinárodními právy. Dell™ a logo Dell jsou obchodní známky společnosti Dell Inc. ve Spojených státech a/nebo v jiných jurisdikcích. Všechny ostatní značky a názvy uvedené v tomto dokumentu mohou být obchodní známky příslušných společností.

2015 - 03

Rev. A00

Obsah

Před manipulací uvnitř počítače.....	10
Než začnete	10
Bezpečnostní pokyny.....	10
Doporučené nástroje.....	12
Po manipulaci uvnitř počítače.....	13
Vyjmutí baterie.....	14
Postup.....	14
Vložení baterie.....	15
Postup.....	15
Demontáž optické jednotky.....	16
Přípravné kroky.....	16
Postup.....	16
Montáž optické jednotky.....	19
Postup.....	19
Následné kroky.....	19
Sejmutí spodního krytu.....	20
Přípravné kroky.....	20
Postup.....	20
Nasazení krytu základny.....	22
Postup.....	22
Následné kroky.....	22

Vyjmutí paměťových modulů.....	23
Přípravné kroky.....	23
Postup.....	23
Montáž paměťových modulů.....	25
Postup.....	25
Následné kroky.....	26
Vyjmutí pevného disku.....	27
Přípravné kroky.....	27
Postup.....	27
Instalace pevného disku.....	31
Postup.....	31
Následné kroky.....	31
Demontáž bezdrátové karty.....	32
Přípravné kroky.....	32
Postup.....	32
Instalace bezdrátové karty.....	34
Postup.....	34
Následné kroky.....	34
Vyjmutí knoflíkové baterie.....	35
Přípravné kroky.....	35
Postup.....	35
Vložení knoflíkové baterie.....	37
Postup.....	37
Následné kroky.....	37

Demontáž klávesnice.....	38
Přípravné kroky.....	38
Postup.....	38
Instalace klávesnice.....	41
Postup.....	41
Následné kroky.....	41
Demontáž základny počítače.....	42
Přípravné kroky.....	42
Postup.....	42
Montáž základny počítače.....	47
Postup.....	47
Následné kroky.....	47
Vyjmutí vsuvky optické jednotky.....	48
Přípravné kroky.....	48
Postup.....	48
Vložení vsuvky optické jednotky.....	50
Postup.....	50
Následné kroky.....	50
Vyjmutí reproduktorů.....	51
Přípravné kroky.....	51
Postup.....	51
Instalace reproduktorů.....	53
Postup.....	53
Následné kroky.....	53

Vyjmutí desky V/V.....	54
Přípravné kroky.....	54
Postup.....	54
Montáž desky I/O.....	56
Postup.....	56
Následné kroky.....	56
Demontáž sestavy chladiče.....	57
Přípravné kroky.....	57
Postup.....	57
Montáž sestavy chladiče.....	59
Postup.....	59
Následné kroky.....	59
Vyjmutí modulu tlačítka napájení.....	60
Přípravné kroky.....	60
Postup.....	60
Montáž modulu tlačítka napájení.....	63
Postup.....	63
Následné kroky.....	63
Demontáž základní desky.....	64
Přípravné kroky.....	64
Postup.....	64
Montáž základní desky.....	69
Postup.....	69
Následné kroky.....	70

Demontáž sestavy displeje.....	71
Přípravné kroky.....	71
Postup.....	71
Montáž sestavy displeje.....	74
Postup.....	74
Následné kroky.....	74
Demontáž čelního krytu displeje.....	75
Přípravné kroky.....	75
Postup.....	75
Montáž rámečku displeje.....	77
Postup.....	77
Následné kroky.....	77
Demontáž panelu displeje.....	78
Přípravné kroky.....	78
Postup.....	78
Montáž panelu displeje.....	81
Postup.....	81
Následné kroky.....	81
Demontáž závěsů displeje.....	82
Přípravné kroky.....	82
Postup.....	82
Montáž závěsů displeje.....	84
Postup.....	84
Následné kroky.....	84

Vyjmutí kabelu displeje.....	85
Přípravné kroky.....	85
Postup.....	85
Výměna kabelu displeje.....	87
Postup.....	87
Následné kroky.....	87
Vyjmutí zadního krytu displeje a sestavy antény.....	88
Přípravné kroky.....	88
Postup.....	88
Montáž zadního krytu displeje a sestavy antény.....	90
Postup.....	90
Následné kroky.....	90
Demontáž kamery.....	91
Přípravné kroky.....	91
Postup.....	91
Instalace kamery.....	93
Postup.....	93
Následné kroky.....	93
Demontáž portu napájecího adaptéru.....	94
Přípravné kroky.....	94
Postup.....	94
Montáž portu napájecího adaptéru.....	96
Postup.....	96
Následné kroky.....	96



Demontáž sestavy opěrky rukou.....	97
Přípravné kroky.....	97
Postup.....	97
Montáž sestavy opěrky rukou.....	99
Postup.....	99
Následné kroky.....	99
Aktualizace systému BIOS.....	100

Před manipulací uvnitř počítače

 **VÝSTRAHA:** Chcete-li předejít poškození komponent a karet, manipulujte s nimi pouze za hrany a nedotýkejte se kolíků a kontaktů.









 **POZNÁMKA:** Obrázky v tomto dokumentu se mohou lišit od vašeho počítače v závislosti na sestavě, kterou jste si objednali.

Než začnete

- 1 Uložte a zavřete všechny otevřené soubory a ukončete všechny spuštěné aplikace.
- 2 Vypněte počítač.
 - Windows 8.1: Na obrazovce **Start** klikněte nebo klepněte na ikonu napájení  → **Vypnout**.
 - Windows 7: Klikněte nebo klepněte na položky **Start** → **Vypnout**.
-  **POZNÁMKA:** Používáte-li jiný operační systém, vyhledejte pokyny ohledně jeho vypnutí v příslušné dokumentaci.
- 3 Odpojte počítač a všechna připojená zařízení od elektrických zásuvek.
- 4 Odpojte od počítače všechny kabely (jako jsou například telefonní kabely, síťové kabely a podobně).
- 5 Odpojte od počítače všechna připojená periferní nebo jiná zařízení (například klávesnici, myš, monitor a podobně).
- 6 Vyměňte z počítače všechny paměťové karty nebo optické disky (pokud je potřeba).
- 7 Po odpojení počítače uzemněte základní desku stisknutím tlačítka napájení a jeho přidržením po dobu 5 sekund.

Bezpečnostní pokyny

Dodržováním následujících bezpečnostních zásad zabráníte možnému poškození počítače a zajistíte vlastní bezpečnost.

-  **VAROVÁNÍ:** Před manipulací s vnitřními součástmi počítače si přečtěte bezpečnostní pokyny dodané s počítačem. Další informace o vzorových bezpečnostních postupech naleznete na domovské stránce Regulatory Compliance (Soulad s předpisy) na adrese dell.com/regulatory_compliance.
-  **VAROVÁNÍ:** Před otevřením panelů nebo krytu počítače odpojte všechny zdroje napájení. Po dokončení práce uvnitř počítače nainstalujte zpět všechny kryty, panely a šrouby předtím, než připojíte zdroje napájení.
-  **VÝSTRAHA:** Chcete-li předejít poškození počítače, ujistěte se, že je pracovní plocha rovná a čistá.
-  **VÝSTRAHA:** Chcete-li předejít poškození komponent a karet, manipulujte s nimi pouze za hrany a nedotýkejte se kolíků a kontaktů.
-  **VÝSTRAHA:** Odstraňování problémů a opravy smíte provádět pouze po schválení týmem technické podpory společnosti Dell nebo podle jeho pokynů. Záruka se nevztahuje na škody způsobené servisními zásadami, které nebyly společností Dell schváleny. Přečtěte si bezpečnostní pokyny, které jste obdrželi s produktem nebo které najdete na adrese dell.com/regulatory_compliance.
-  **VÝSTRAHA:** Před manipulací s vnitřními součástmi počítače proveďte uzemnění tím, že se dotknete nenatřené kovové plochy, jako například kovové části na zadní straně počítače. Během práce se opětovně dotýkejte nenatřené kovové povrchu, abyste vybili statickou elektřinu, která by mohla interní součásti počítače poškodit.
-  **VÝSTRAHA:** Při odpojování kabelu tahejte za konektor nebo vytahovací poutko, nikoli za samotný kabel. Některé kabely mohou být opatřeny konektory se západkami nebo přítlačnými šrouby, které je třeba před odpojením kabelu uvolnit. Při odpojování kabelů udržujte konektory vyrovnané, aby nedošlo k ohnutí kolíků konektorů. Při připojování kabelů se ujistěte, že jsou porty a konektory správně otočeny a vyrovnány.
-  **VÝSTRAHA:** Při odpojování síťového kabelu nejprve odpojte kabel od počítače a potom jej odpojte od síťového zařízení.
-  **VÝSTRAHA:** Stiskem vysuňte všechny karty vložené ve čtečce paměťových karet.

Doporučené nástroje

Postupy uvedené v tomto dokumentu mohou vyžadovat použití následujících nástrojů:

- křížový šroubovák,
- plastová jehla.

Po manipulaci uvnitř počítače

 **VÝSTRAHA:** Pokud šrouby uvnitř počítače zůstanou uvolněné nebo volně ležet, můžete počítač vážně poškodit.

- 1 Našroubujte všechny šrouby a ujistěte se, že žádné nezůstaly volně uvnitř počítače.
- 2 Připojte všechna externí zařízení, periferie a kabely, které jste odpojili před prací v počítači.
- 3 Vraťte zpět všechny karty, disky a ostatní části, které jste odebrali před prací v počítači.
- 4 Připojte počítač a všechna připojená zařízení do elektrických zásuvek.
- 5 Zapněte počítač.

Vyjmutí baterie

! **VAROVÁNÍ:** Před manipulací uvnitř počítače si přečtěte bezpečnostní informace dodané s počítačem a postupujte podle kroků popsaných v části [Před manipulací uvnitř počítače](#). Po dokončení práce uvnitř počítače postupujte podle pokynů v části [Po dokončení práce uvnitř počítače](#). Další vzorové postupy naleznete na domovské stránce Regulatory Compliance (Soulad s předpisy) na adrese dell.com/regulatory_compliance.

Postup

- 1 Zavřete displej a otočte počítač spodní stranou vzhůru.
- 2 Přesuňte západku baterie do odemknuté polohy.
- 3 Prsty zdvihněte baterii pod úhlem a vyjměte ji ze základny počítače.

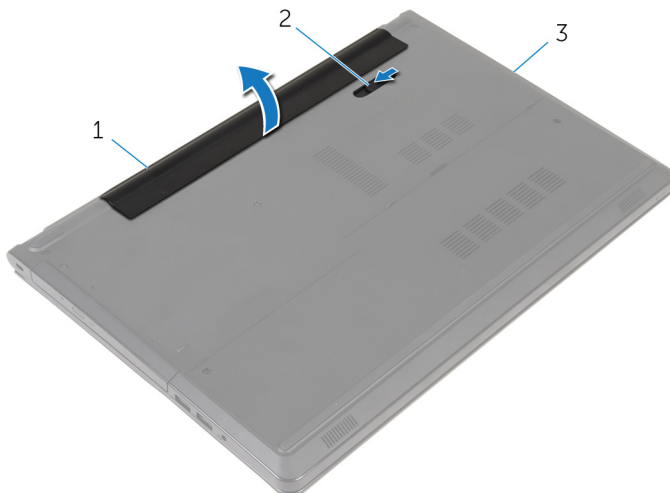

- | | | | |
|---|-------------------|---|-----------------|
| 1 | baterie | 2 | západka baterie |
| 3 | základna počítače | | |

- 4 Překlopte počítač, otevřete displej a podržte tlačítko napájení po dobu pěti sekund, abyste počítač uzemnili.

Vložení baterie



VAROVÁNÍ: Před manipulací uvnitř počítače si přečtěte bezpečnostní informace dodané s počítačem a postupujte podle kroků popsaných v části [Před manipulací uvnitř počítače](#). Po dokončení práce uvnitř počítače postupujte podle pokynů v části [Po dokončení práce uvnitř počítače](#). Další vzorové postupy naleznete na domovské stránce Regulatory Compliance (Soulad s předpisy) na adrese dell.com/regulatory_compliance.

Postup

Zasuňte výstupky na baterii do slotů pozice pro baterii a zaklapněte baterii na místo.

Demontáž optické jednotky

 **VAROVÁNÍ:** Před manipulací uvnitř počítače si přečtete bezpečnostní informace dodané s počítačem a postupujte podle kroků popsaných v části [Před manipulací uvnitř počítače](#). Po dokončení práce uvnitř počítače postupujte podle pokynů v části [Po dokončení práce uvnitř počítače](#). Další vzorové postupy naleznete na domovské stránce Regulatory Compliance (Soulad s předpisy) na adrese dell.com/regulatory_compliance.

Přípravné kroky

Vyjměte [baterii](#).

Postup

- 1 Vyšroubujte šroub připevňující sestavu optické jednotky k základně počítače.
- 2 Pomocí plastové jehly vytlačte optickou jednotku skrze otvor a uvolněte tak sestavu optické jednotky z její pozice.

3 Vysuňte sestavu optické jednotky z pozice pro optickou jednotku.

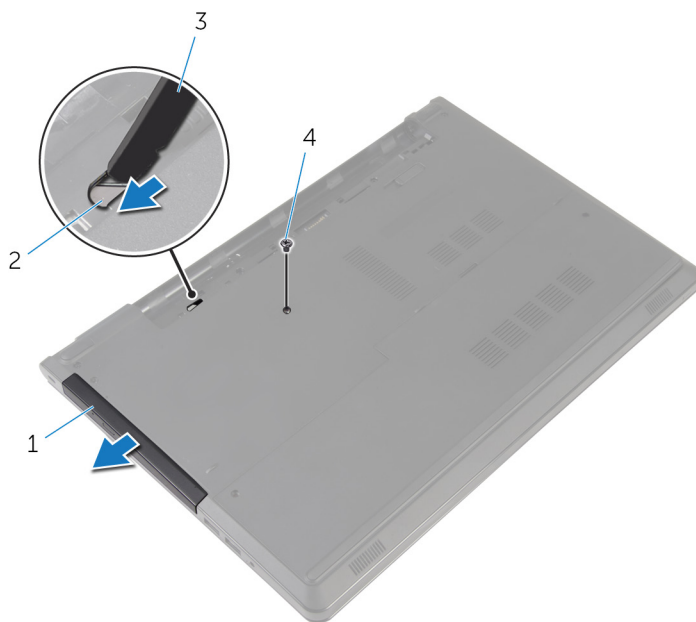

1 sestava optické jednotky

2 slot optické jednotky

3 plastová jehla

4 šroub

4 Opatrně páčením vysuňte rámeček optické jednotky a vyjměte jej z optické jednotky.

- 5 Vyšroubujte šrouby připevňující držák optické jednotky k optické jednotce a vyjměte držák optické jednotky.

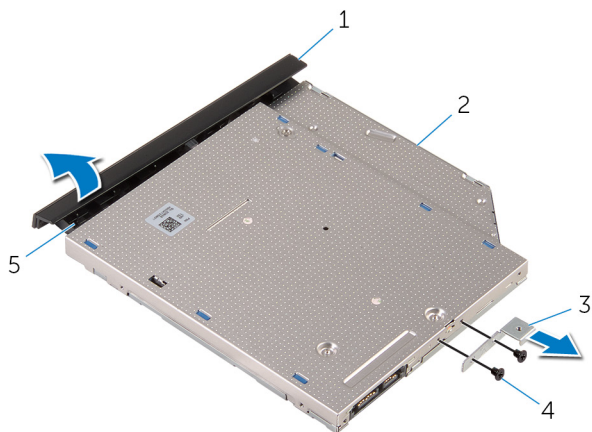

- | | | | |
|---|--------------------------|---|-------------------|
| 1 | rámeček optické jednotky | 2 | optická mechanika |
| 3 | držák optické jednotky | 4 | šrouby (2) |
| 5 | západka | | |

Montáž optické jednotky

 **VAROVÁNÍ:** Před manipulací uvnitř počítače si přečtete bezpečnostní informace dodané s počítačem a postupujte podle kroků popsaných v části [Před manipulací uvnitř počítače](#). Po dokončení práce uvnitř počítače postupujte podle pokynů v části [Po dokončení práce uvnitř počítače](#). Další vzorové postupy naleznete na domovské stránce Regulatory Compliance (Soulad s předpisy) na adrese dell.com/regulatory_compliance.

Postup

- 1 Zarovnejte otvory pro šrouby na optické jednotce s otvory na optické jednotce.
- 2 Našroubujte šrouby, které k optické jednotce připevňují držák optické jednotky.
- 3 Zarovnejte západky na rámečku optické jednotky se sloty v optické jednotce a opatrně ho zacvakněte na místo.
- 4 Zasuňte sestavu optické jednotky do pozice a ujistěte se, že je otvor pro šroub na držáku optické jednotky zarovnán s otvorem pro šroub na základně počítače.
- 5 Zašroubujte šroub připevňující sestavu optické jednotky k základně počítače.

Následné kroky

Vložte [baterii](#).

Sejmutí spodního krytu

 **VAROVÁNÍ:** Před manipulací uvnitř počítače si přečtěte bezpečnostní informace dodané s počítačem a postupujte podle kroků popsaných v části [Před manipulací uvnitř počítače](#). Po dokončení práce uvnitř počítače postupujte podle pokynů v části [Po dokončení práce uvnitř počítače](#). Další vzorové postupy naleznete na domovské stránce Regulatory Compliance (Soulad s předpisy) na adrese dell.com/regulatory_compliance.

Přípravné kroky

Vyjměte [baterii](#).

Postup

- 1 Zavřete displej a otočte počítač spodní stranou vzhůru.
- 2 Vyšroubujte šrouby, které připevňují spodní kryt k základně počítače.
- 3 Pomocí prstů vypačte spodní kryt od základny počítače směrem od horního okraje.

4 Sejměte spodní kryt ze základny počítače.

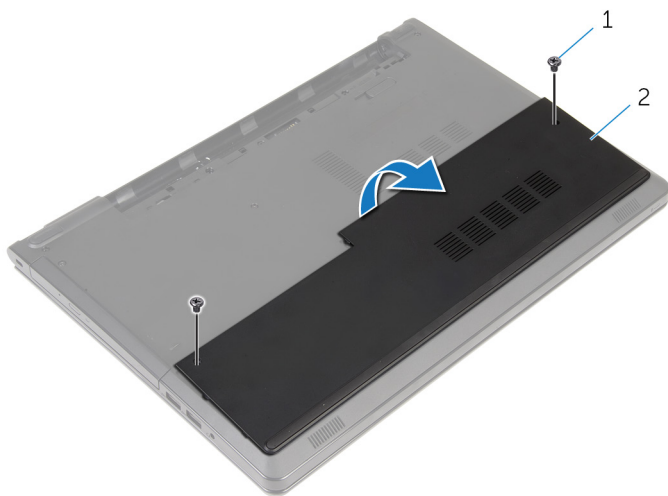

1 šrouby (2)

2 spodní kryt

Nasazení krytu základny

 **VAROVÁNÍ:** Před manipulací uvnitř počítače si přečtěte bezpečnostní informace dodané s počítačem a postupujte podle kroků popsaných v části [Před manipulací uvnitř počítače](#). Po dokončení práce uvnitř počítače postupujte podle pokynů v části [Po dokončení práce uvnitř počítače](#). Další vzorové postupy naleznete na domovské stránce Regulatory Compliance (Soulad s předpisy) na adrese dell.com/regulatory_compliance.

Postup

- 1 Zasuňte spodní kryt na základnu počítače a opatrně ho zaklapněte na místo.
- 2 Zašroubujte šrouby, které spodní kryt připevňují k základně počítače.

Následné kroky

Vložte [baterii](#).

Vyjmutí paměťových modulů



VAROVÁNÍ: Před manipulací uvnitř počítače si přečtěte bezpečnostní informace dodané s počítačem a postupujte podle kroků popsaných v části [Před manipulací uvnitř počítače](#). Po dokončení práce uvnitř počítače postupujte podle pokynů v části [Po dokončení práce uvnitř počítače](#). Další vzorové postupy naleznete na domovské stránce Regulatory Compliance (Soulad s předpisy) na adrese dell.com/regulatory_compliance.

Přípravné kroky

- 1 Vyjměte [baterii](#).
- 2 Sejměte [spodní kryt](#).

Postup



POZNÁMKA: Počet paměťových modulů v počítači se může lišit v závislosti na vámi objednané konfiguraci.

- 1 Prsty opatrně roztáhněte zajišťovací spony na každém konci slotu paměťového modulu tak, aby modul lehce vyskočil.

2 Vyjměte paměťový modul ze slotu paměťového modulu.

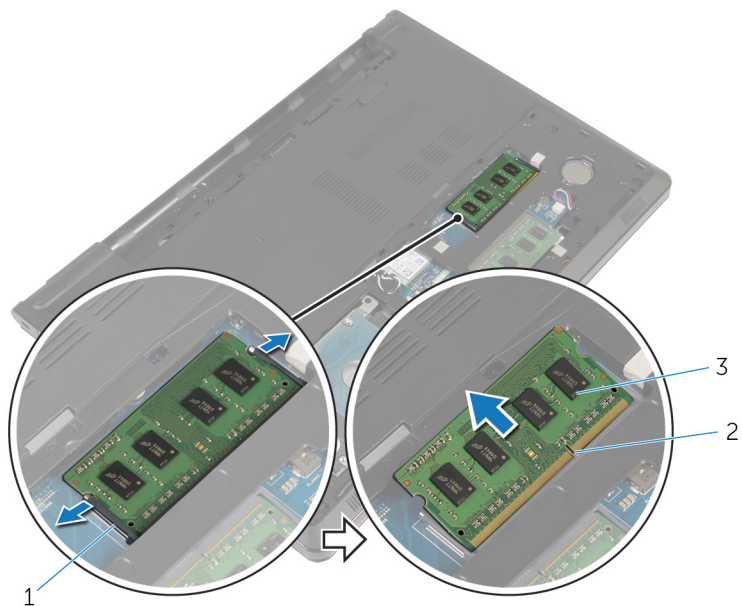

1

1 zajišťovací spony (2)

2 slot paměťového modulu

3 paměťový modul

Montáž paměťových modulů



VAROVÁNÍ: Před manipulací uvnitř počítače si přečtěte bezpečnostní informace dodané s počítačem a postupujte podle kroků popsaných v části [Před manipulací uvnitř počítače](#). Po dokončení práce uvnitř počítače postupujte podle pokynů v části [Po dokončení práce uvnitř počítače](#). Další vzorové postupy naleznete na domovské stránce Regulatory Compliance (Soulad s předpisy) na adrese dell.com/regulatory_compliance.

Postup

- 1 Zarovnejte zářez na hraně paměťového modulu s výčnělkem na slotu paměťového modulu.

- 2 Modul pevně zasuňte pod úhlem do slotu a poté modul zatlačte směrem dolů, dokud nezapadne na místo.

 **POZNÁMKA:** Jestliže neuslyšíte cvaknutí, modul vyjměte a postup vkládání zopakujte.

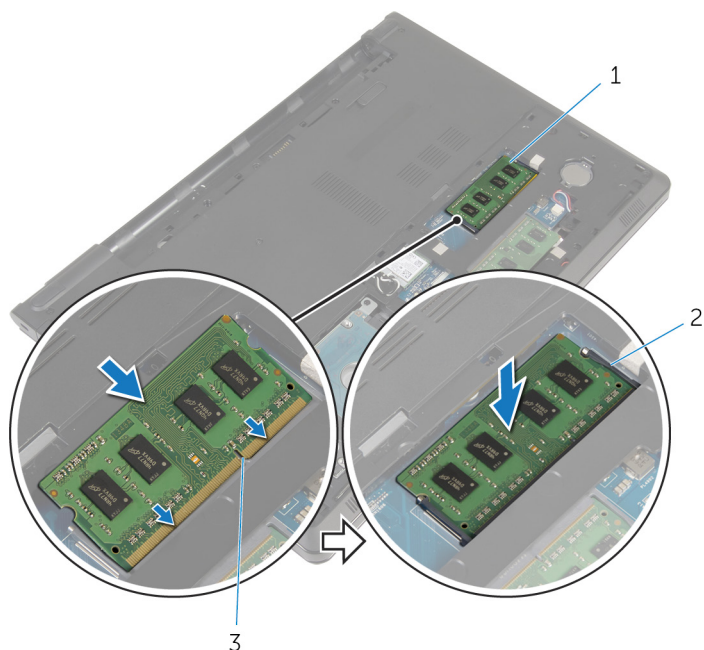

1 paměťový modul



2 zajišťovací spony (2)

3 slot paměťového modulu

Následné kroky

- 1 Nasadíte [spodní kryt](#).
- 2 Vložte [baterii](#).

Vyjmutí pevného disku

-  **VAROVÁNÍ:** Před manipulací uvnitř počítače si přečtěte bezpečnostní informace dodané s počítačem a postupujte podle kroků popsaných v části [Před manipulací uvnitř počítače](#). Po dokončení práce uvnitř počítače postupujte podle pokynů v části [Po dokončení práce uvnitř počítače](#). Další vzorové postupy naleznete na domovské stránce Regulatory Compliance (Soulad s předpisy) na adrese dell.com/regulatory_compliance.
-  **VÝSTRAHA:** Pevné disky jsou křehké. Při manipulaci s pevným diskem buďte opatrní.
-  **VÝSTRAHA:** Chcete-li předejít ztrátě dat, nevyjímejte pevný disk, pokud je počítač v režimu spánku nebo zapnutý.

Přípravné kroky

- 1 Vyjměte [baterii](#).
- 2 Sejměte [spodní kryt](#).

Postup

- 1 Zvedněte západku a vytáhněte za poutko kabel pevného disku ze základní desky.
- 2 Vyšroubujte šrouby, které upevňují sestavu pevného disku k základně počítače.

3 Za pomoci poutka vyjměte sestavu pevného disku ze základny počítače.

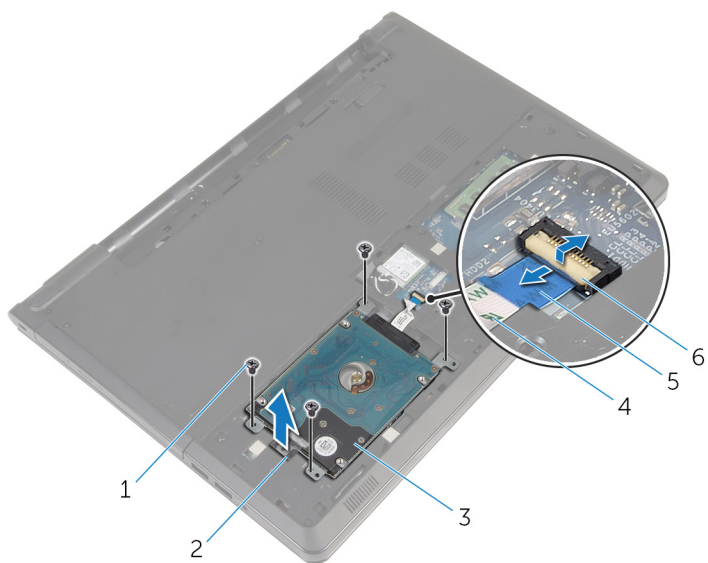

1 šrouby (4)

3 sestava pevného disku

5 poutko pro vysunutí

2 poutko pevného disku

4 kabel pevného desku

6 západka

4 Odpojte mezikus od pevného disku.

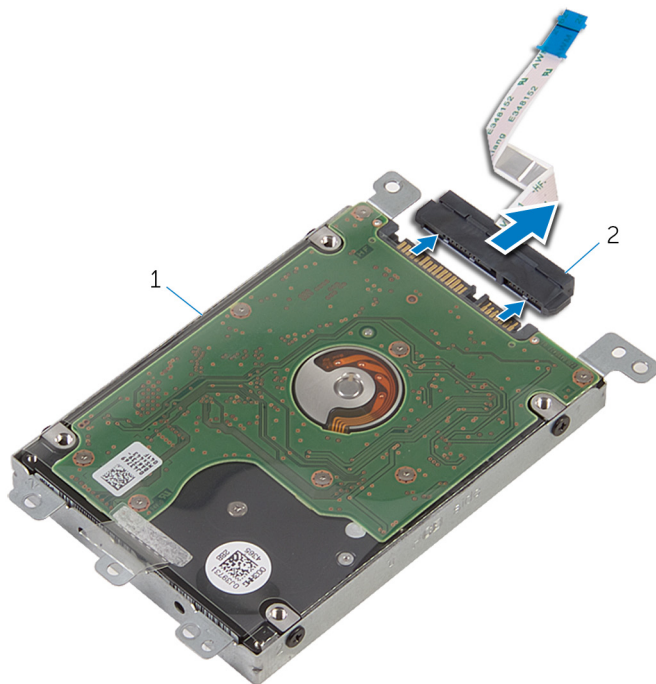

1 sestava pevného disku

2 mezikus

5 Odstraňte šrouby, kterými je k pevnému disku upevněn jeho držák.

6 Vyměňte pevný disk z držáku.

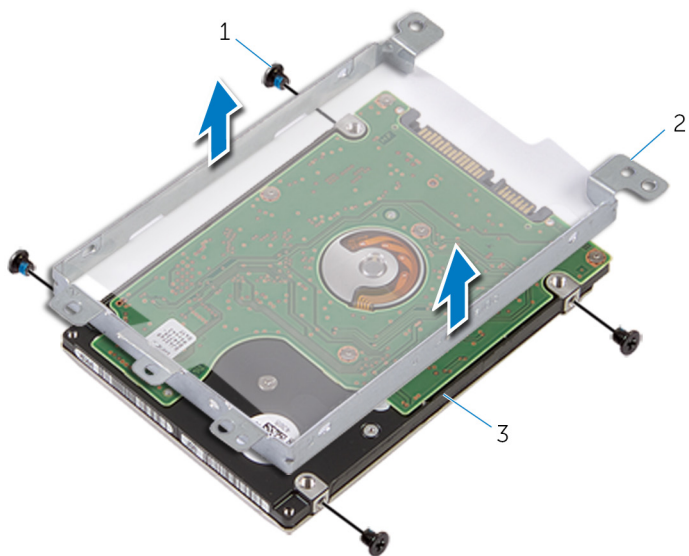



1 šrouby (4)

2 držák pevného disku

3 pevný disk

Instalace pevného disku

 **VAROVÁNÍ:** Před manipulací uvnitř počítače si přečtěte bezpečnostní informace dodané s počítačem a postupujte podle kroků popsanych v části [Před manipulací uvnitř počítače](#). Po dokončení práce uvnitř počítače postupujte podle pokynů v části [Po dokončení práce uvnitř počítače](#). Další vzorové postupy naleznete na domovské stránce Regulatory Compliance (Soulad s předpisy) na adrese dell.com/regulatory_compliance.

 **VÝSTRAHA:** Pevné disky jsou křehké. Při manipulaci s pevným diskem buďte opatrní.

Postup

- 1 Umístěte držák pevného disku na pevný disk.
- 2 Zarovnejte zdířky pro šrouby na pevném disku se zdířkami na držáku pevného disku.
- 3 Zašroubujte šrouby upevňující držák pevného disku k pevnému disku.
- 4 Připojte k pevnému disku mezikus.
- 5 Zasuňte sestavu pevného disku do základny počítače a zarovnejte zdířky pro šrouby na sestavě pevného disku se zdířkami pro šrouby na základně počítače.
- 6 Namontujte šrouby, které upevňují sestavu pevného disku k základně počítače.
- 7 Zasuňte kabel pevného disku do konektoru a připevněte ho k základní desce.

Následné kroky

- 1 Nasadte [spodní kryt](#).
- 2 Vložte [baterii](#).

Demontáž bezdrátové karty

 **VAROVÁNÍ:** Před manipulací uvnitř počítače si přečtěte bezpečnostní informace dodané s počítačem a postupujte podle kroků popsaných v části [Před manipulací uvnitř počítače](#). Po dokončení práce uvnitř počítače postupujte podle pokynů v části [Po dokončení práce uvnitř počítače](#). Další vzorové postupy naleznete na domovské stránce Regulatory Compliance (Soulad s předpisy) na adrese dell.com/regulatory_compliance.

Přípravné kroky

- 1 Vyměňte [baterii](#).
- 2 Sejměte [spodní kryt](#).

Postup

- 1 Vyšroubujte šroubek, který připevňuje držák bezdrátové karty k základní desce.
- 2 Zdvihněte držák bezdrátové karty z bezdrátové karty.
- 3 Odpojte anténní kabely od bezdrátové karty.

4 Vysuňte bezdrátovou kartu ze slotu bezdrátové karty.

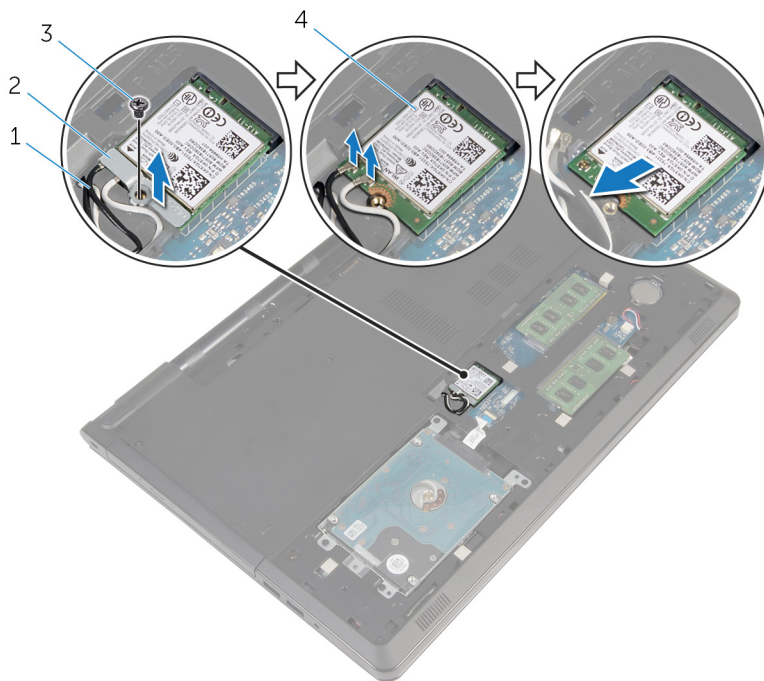

1 anténní kabely (2)

3 šroub

2 držák bezdrátové karty

4 bezdrátová karta

Instalace bezdrátové karty

 **VAROVÁNÍ:** Před manipulací uvnitř počítače si přečtěte bezpečnostní informace dodané s počítačem a postupujte podle kroků popsaných v části [Před manipulací uvnitř počítače](#). Po dokončení práce uvnitř počítače postupujte podle pokynů v části [Po dokončení práce uvnitř počítače](#). Další vzorové postupy naleznete na domovské stránce Regulatory Compliance (Soulad s předpisy) na adrese dell.com/regulatory_compliance.

Postup

 **VÝSTRAHA:** Abyste zamezili poškození bezdrátové karty, neumísťujte pod ni žádné kabely.

- 1 Zarovnejte drážku na bezdrátové kartě s výstupkem na slotu karty.
- 2 Otvor pro šroub na bezdrátové kartě zarovnejte s otvorem pro šroub na základní desce.
- 3 Zasuňte bezdrátovou kartu do slotu bezdrátové karty.
- 4 Připojte anténní kabely k bezdrátové kartě.

Následující tabulka uvádí barevné schéma anténních kabelů pro bezdrátové karty podporované tímto počítačem.



Konektory na bezdrátové kartě	Barva anténního kabelu
Hlavní (bílý trojúhelník)	bílá
Pomocný (černý trojúhelník)	černá

- 5 Umístěte držák bezdrátové karty na bezdrátovou kartu a zarovnejte zdířku pro šroub na držáku bezdrátové karty se zdířkou pro šroub na základní desce.
- 6 Zašroubujte šroubek, který připevňuje bezdrátovou kartu k základní desce.

Následné kroky

- 1 Nasaďte [spodní kryt](#).
- 2 Vložte [baterii](#).

Vyjmutí knoflíkové baterie

-  **VAROVÁNÍ:** Před manipulací uvnitř počítače si přečtěte bezpečnostní informace dodané s počítačem a postupujte podle kroků popsaných v části [Před manipulací uvnitř počítače](#). Po dokončení práce uvnitř počítače postupujte podle pokynů v části [Po dokončení práce uvnitř počítače](#). Další vzorové postupy naleznete na domovské stránce Regulatory Compliance (Soulad s předpisy) na adrese dell.com/regulatory_compliance.
-  **VÝSTRAHA:** Vyjmutím knoflíkové baterie dojde k vynulování nastavení systému BIOS na výchozí hodnoty. Doporučujeme, abyste si před vyjmutím knoflíkové baterie poznačili nastavení systému BIOS.

Přípravné kroky

- 1 Vyjměte [baterii](#).
- 2 Sejměte [spodní kryt](#).

Postup

Pomocí plastové jehly opatrně vyjměte knoflíkovou baterii ze socketu baterie na základní desce.



1 plastová jehla
3 socket baterie

2 knoflíková baterie

Vložení knoflíkové baterie



VAROVÁNÍ: Před manipulací uvnitř počítače si přečtěte bezpečnostní informace dodané s počítačem a postupujte podle kroků popsaných v části [Před manipulací uvnitř počítače](#). Po dokončení práce uvnitř počítače postupujte podle pokynů v části [Po dokončení práce uvnitř počítače](#). Další vzorové postupy naleznete na domovské stránce Regulatory Compliance (Soulad s předpisy) na adrese dell.com/regulatory_compliance.

Postup

Vložte knoflíkovou baterii znakem + nahoru do patice na základní desce.

Následné kroky

- 1 Nasadíte [spodní kryt](#).
- 2 Vložte [baterii](#).

Demontáž klávesnice

 **VAROVÁNÍ:** Před manipulací uvnitř počítače si přečtěte bezpečnostní informace dodané s počítačem a postupujte podle kroků popsaných v části [Před manipulací uvnitř počítače](#). Po dokončení práce uvnitř počítače postupujte podle pokynů v části [Po dokončení práce uvnitř počítače](#). Další vzorové postupy naleznete na domovské stránce Regulatory Compliance (Soulad s předpisy) na adrese dell.com/regulatory_compliance.

Přípravné kroky

Vyjměte [baterii](#).

Postup

- 1 Otočte počítač a otevřete displej.
- 2 Zatlačte pomocí plastové jehly na zajišťovací spony a vypačte klávesnici.

- 3** Vysuňte klávesnici směrem nahoru, abyste ji uvolnili ze západek na sestavě opěrky rukou.

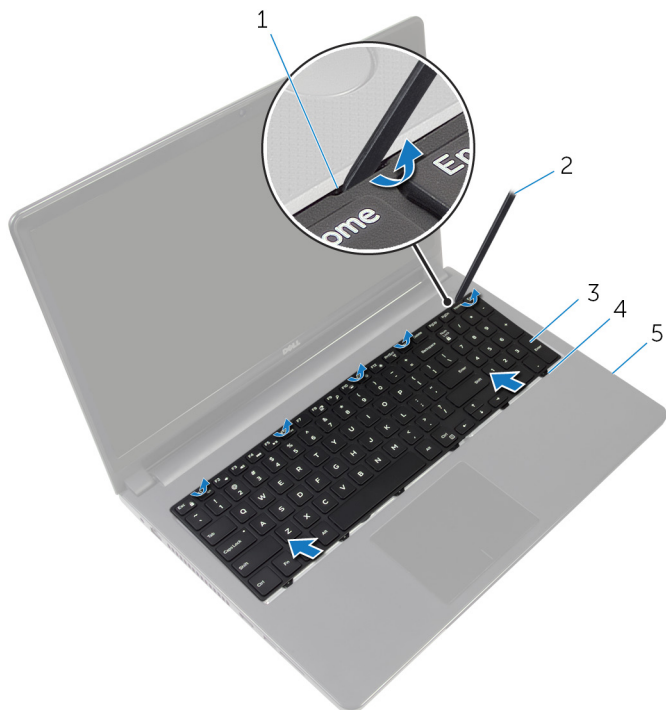

- | | | | |
|---|-----------------------|---|----------------|
| 1 | zajišťovací spony (5) | 2 | plastová jehla |
| 3 | klávesnice | 4 | západky (6) |
| 5 | sestava opěrky rukou | | |

- 4** Otočte klávesnici a položte ji na opěrku rukou.

- 5** Zdvihněte výčnělky a odpojte kabel klávesnice a kabel podsvícení od základní desky.

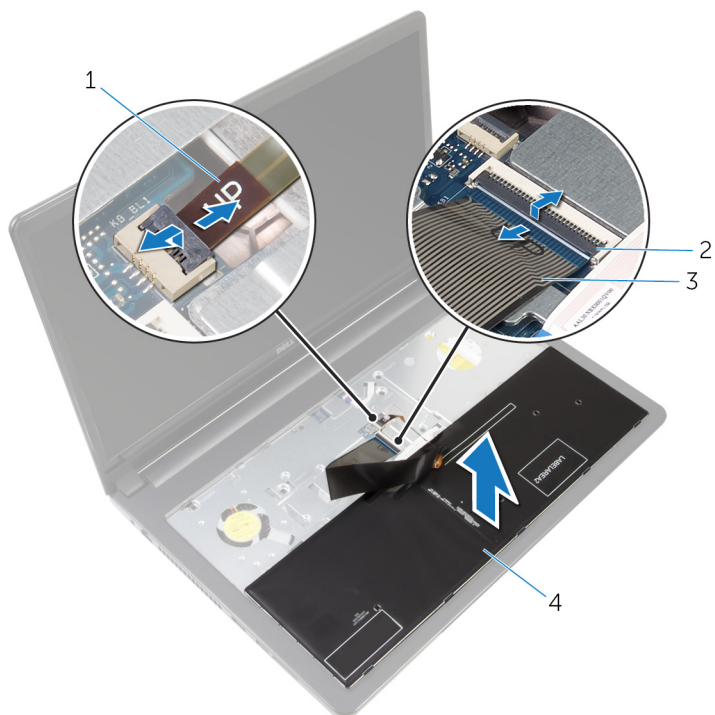

- | | | | |
|---|------------------|---|-------------|
| 1 | kabel podsvícení | 2 | západky (2) |
| 3 | kabel klávesnice | 4 | klávesnice |

- 6** Zvedněte držák klávesnice ze sestavy opěrky rukou.

Instalace klávesnice

 **VAROVÁNÍ:** Před manipulací uvnitř počítače si přečtěte bezpečnostní informace dodané s počítačem a postupujte podle kroků popsaných v části [Před manipulací uvnitř počítače](#). Po dokončení práce uvnitř počítače postupujte podle pokynů v části [Po dokončení práce uvnitř počítače](#). Další vzorové postupy naleznete na domovské stránce Regulatory Compliance (Soulad s předpisy) na adrese dell.com/regulatory_compliance.

Postup

- 1 Zasuňte kabely klávesnice a podsvícení do konektorů na základní desce a zajistěte je zatlačením na západky.
- 2 Obráťte klávesnici.
- 3 Zasuňte západky na klávesnici do zdířek na opěrce rukou a zaklapněte klávesnici na její místo.

Následné kroky

Vložte [baterii](#).

Demontáž základny počítače

 **VAROVÁNÍ:** Před manipulací uvnitř počítače si přečtěte bezpečnostní informace dodané s počítačem a postupujte podle kroků popsaných v části [Před manipulací uvnitř počítače](#). Po dokončení práce uvnitř počítače postupujte podle pokynů v části [Po dokončení práce uvnitř počítače](#). Další vzorové postupy naleznete na domovské stránce Regulatory Compliance (Soulad s předpisy) na adrese dell.com/regulatory_compliance.

Přípravné kroky

- 1 Vyměňte [baterii](#).
- 2 Vyměňte [optickou jednotku](#).
- 3 Sejměte [spodní kryt](#).
- 4 Vyměňte [pevný disk](#).
- 5 Demontujte [bezdrátovou kartu](#).
- 6 Demontujte [klávesnici](#).

Postup

- 1 Zvedněte západku a odpojte kabel optické jednotky od základní desky.

- 2 Vyšroubujte šrouby připevňující základnu počítače k sestavě opěrky rukou.

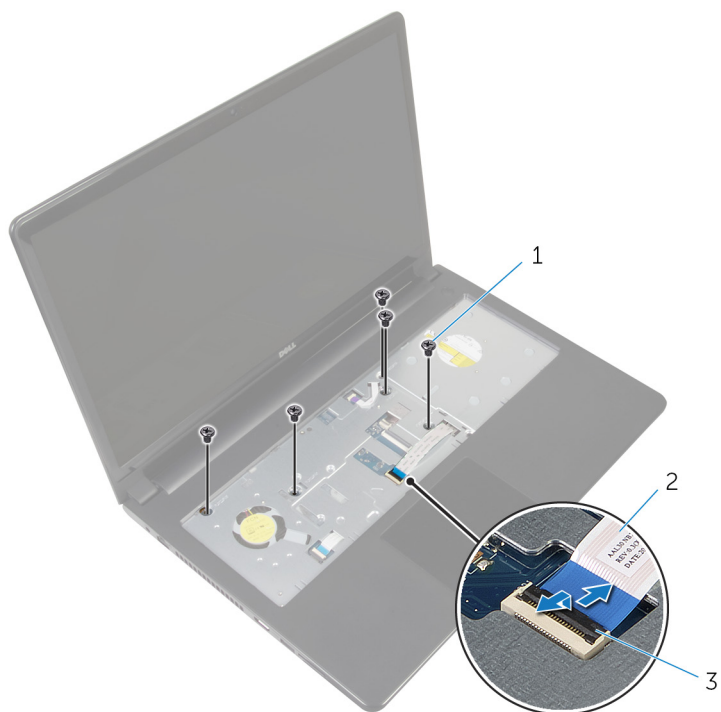

1 šrouby (5)

3 západka

2 kabel optické jednotky

- 3 Zavřete displej a otočte počítač spodní stranou vzhůru.
- 4 Odpojte kabel reproduktoru od konektoru na základní desce.

- 5** Vyšroubujte šrouby připevňující základnu počítače k sestavě opěrky rukou.

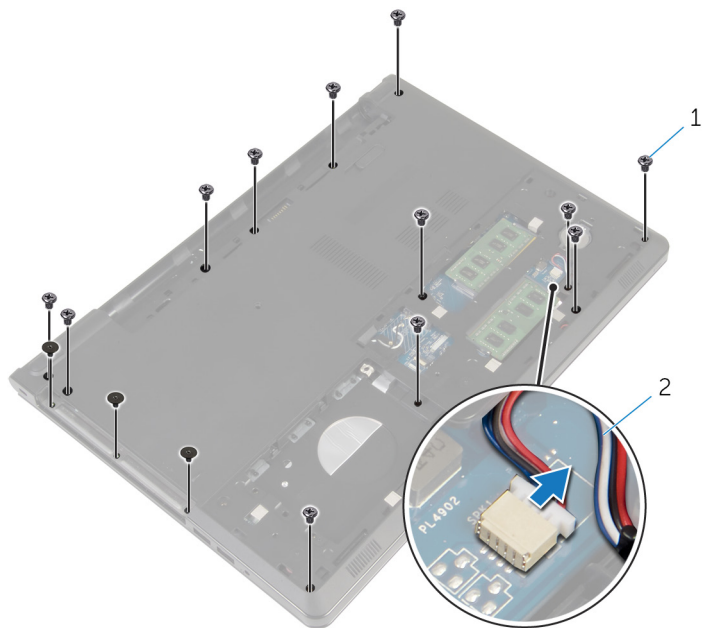

1 šrouby (15)

2 kabel reproduktoru

- 6** Pomocí prstů vypačte základnu počítače ze sestavy opěrky rukou (začněte v oblasti u závěsů displeje).

- 7 Zdvihněte základnu počítače ze sestavy opěrky rukou a protáhněte kabely antény skrze základnu počítače.

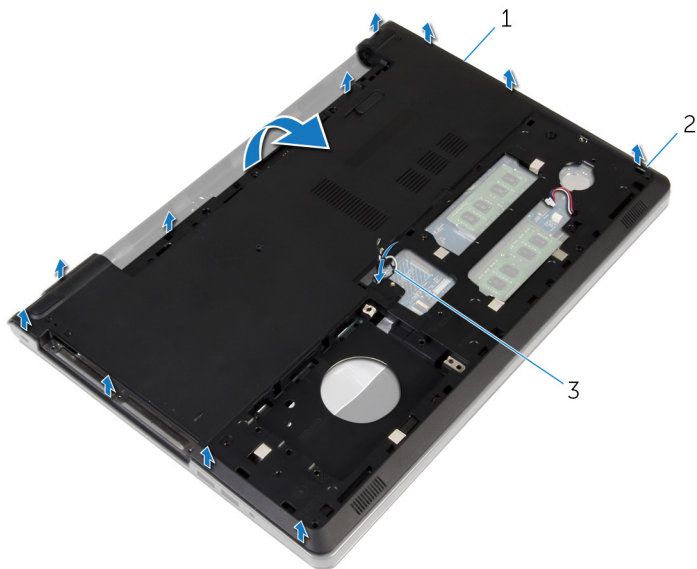

1 základna počítače

2 západky

3 kabely antény

- 8 Postupujte podle postupu od kroku 2 po krok 4 v části „[Vyjmutí reproduktorů](#)“.

9 Vyjměte ze základny počítače vsuvku optické jednotky společně s kabelem.

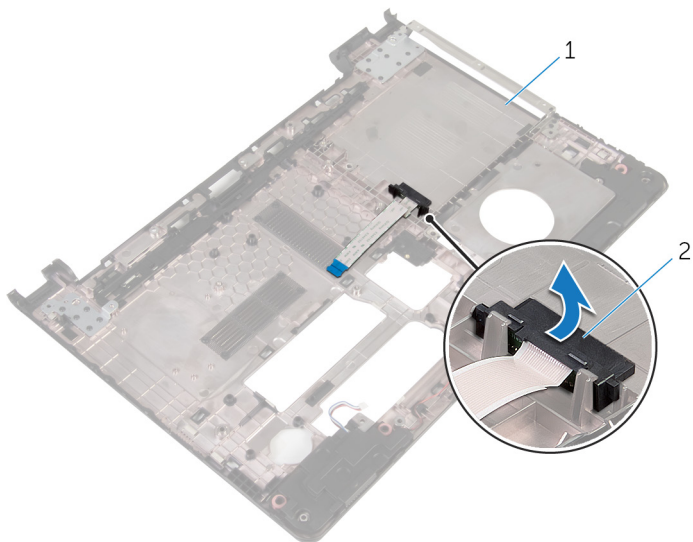

1 vsuvka optické jednotky

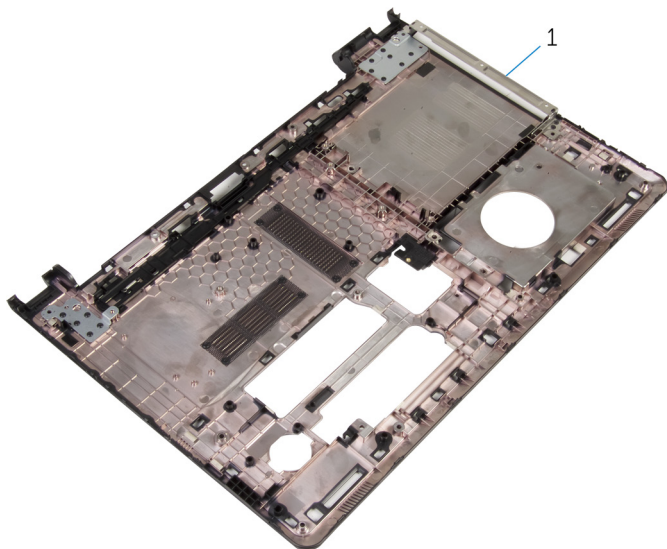

1 základna počítače

Montáž základny počítače

 **VAROVÁNÍ:** Před manipulací uvnitř počítače si přečtete bezpečnostní informace dodané s počítačem a postupujte podle kroků popsaných v části [Před manipulací uvnitř počítače](#). Po dokončení práce uvnitř počítače postupujte podle pokynů v části [Po dokončení práce uvnitř počítače](#). Další vzorové postupy naleznete na domovské stránce Regulatory Compliance (Soulad s předpisy) na adrese dell.com/regulatory_compliance.

Postup

- 1 Vložte na základnu počítače vsuvku optické jednotky.
- 2 Postupujte podle pokynů v krocích 1 až 3 v části „[Instalace reproduktorů](#)“.
- 3 Vedte anténní kabely skrze otvor na základně počítače.
- 4 Zatlačte na okraje základny počítače, aby zapadla na místo.
- 5 Zašroubujte šrouby připevňující základnu počítače k sestavě opěrky rukou.
- 6 Otočte počítač a otevřete displej.
- 7 Zašroubujte šrouby připevňující základnu počítače k sestavě opěrky rukou.
- 8 Zasuňte kabel optické jednotky do konektoru. Zatlačením na západku kabel zajistěte.

Následné kroky

- 1 Namontujte [klávesnici](#).
- 2 Namontujte [bezdrátovou kartu](#).
- 3 Namontujte [pevný disk](#).
- 4 Nasaďte [spodní kryt](#).
- 5 Namontujte [optickou jednotku](#).
- 6 Vložte [baterii](#).

Vyjmutí vsuvky optické jednotky



VAROVÁNÍ: Před manipulací uvnitř počítače si přečtěte bezpečnostní informace dodané s počítačem a postupujte podle kroků popsaných v části [Před manipulací uvnitř počítače](#). Po dokončení práce uvnitř počítače postupujte podle pokynů v části [Po dokončení práce uvnitř počítače](#). Další vzorové postupy naleznete na domovské stránce Regulatory Compliance (Soulad s předpisy) na adrese dell.com/regulatory_compliance.

Přípravné kroky

- 1 Vyjměte [baterii](#).
- 2 Vyjměte [optickou jednotku](#).
- 3 Sejměte [spodní kryt](#).
- 4 Vyjměte [pevný disk](#).
- 5 Demontujte [bezdrátovou kartu](#).
- 6 Demontujte [klávesnici](#).

Postup

- 1 Postupujte podle postupu od kroku 1 po krok 7 v části „[Vyjmutí základny počítače](#)“.

- 2 Vyjměte ze základny počítače vsuvku optické jednotky společně s kabelem.

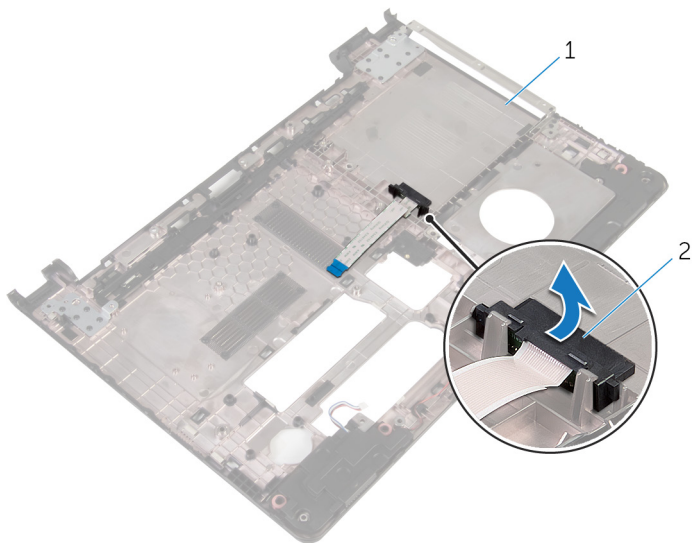

1 základna počítače

2 vsuvka optické jednotky

Vložení vsuvky optické jednotky



VAROVÁNÍ: Před manipulací uvnitř počítače si přečtěte bezpečnostní informace dodané s počítačem a postupujte podle kroků popsaných v části [Před manipulací uvnitř počítače](#). Po dokončení práce uvnitř počítače postupujte podle pokynů v části [Po dokončení práce uvnitř počítače](#). Další vzorové postupy naleznete na domovské stránce Regulatory Compliance (Soulad s předpisy) na adrese dell.com/regulatory_compliance.

Postup

- 1 Vložte na základnu počítače vsuvku optické jednotky.
- 2 Postupujte podle postupu od kroku 3 po krok 8 v části „[Montáž základny počítače](#)“.

Následné kroky

- 1 Namontujte [klávesnici](#).
- 2 Namontujte [bezdrátovou kartu](#).
- 3 Namontujte [pevný disk](#).
- 4 Nasaďte [spodní kryt](#).
- 5 Namontujte [optickou jednotku](#).
- 6 Vložte [baterii](#).

Vyjmutí reproduktorů



VAROVÁNÍ: Před manipulací uvnitř počítače si přečtěte bezpečnostní informace dodané s počítačem a postupujte podle kroků popsaných v části [Před manipulací uvnitř počítače](#). Po dokončení práce uvnitř počítače postupujte podle pokynů v části [Po dokončení práce uvnitř počítače](#). Další vzorové postupy naleznete na domovské stránce Regulatory Compliance (Soulad s předpisy) na adrese dell.com/regulatory_compliance.

Přípravné kroky

- 1 Vyjměte [baterii](#).
- 2 Vyjměte [optickou jednotku](#).
- 3 Sejměte [spodní kryt](#).
- 4 Vyjměte [pevný disk](#).
- 5 Demontujte [bezdrátovou kartu](#).
- 6 Demontujte [klávesnici](#).

Postup

- 1 Postupujte podle postupu od kroku 1 po krok 7 v části „[Vyjmutí základny počítače](#)“.
- 2 Otočte základnu počítače spodní stranou nahoru.
- 3 Zapamatujte si vedení kabelu reproduktoru a pozici pryžových průchodek na základně počítače.

4 Vyjměte reproduktory i jejich kabel ze základny počítače.

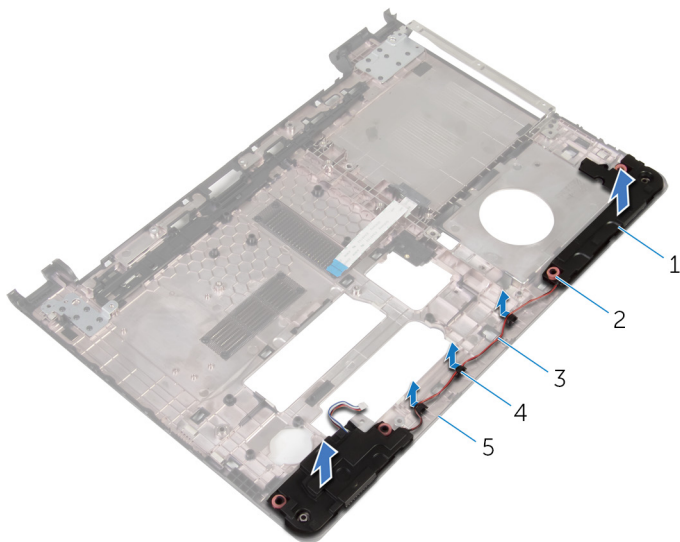

- 1 reproduktory (2)
- 3 kabel reproduktoru
- 5 základna počítače

- 2 pryžové průchodky (4)
- 4 vodítka

Instalace reproduktorů

 **VAROVÁNÍ:** Před manipulací uvnitř počítače si přečtěte bezpečnostní informace dodané s počítačem a postupujte podle kroků popsanych v části [Před manipulací uvnitř počítače](#). Po dokončení práce uvnitř počítače postupujte podle pokynů v části [Po dokončení práce uvnitř počítače](#). Další vzorové postupy naleznete na domovské stránce Regulatory Compliance (Soulad s předpisy) na adrese dell.com/regulatory_compliance.

Postup

- 1 Umístěte reproduktory na místo pomocí zarovnávacích zdírek na základně počítače.
- 2 Veděte kabel reproduktoru vodičky na základně počítače.
- 3 Pokud při instalaci reproduktorů dojde k vyvléknutí průchodek, zatlačte je zpět na místo.
- 4 Postupujte podle postupu od kroku 3 po krok 8 v části „[Montáž základny počítače](#)“.

Následné kroky

- 1 Namontujte [klávesnici](#).
- 2 Namontujte [bezdrátovou kartu](#).
- 3 Namontujte [pevný disk](#).
- 4 Nasadte [spodní kryt](#).
- 5 Namontujte [optickou jednotku](#).
- 6 Vložte [baterii](#).

Vyjmutí desky V/O



VAROVÁNÍ: Před manipulací uvnitř počítače si přečtěte bezpečnostní informace dodané s počítačem a postupujte podle kroků popsaných v části [Před manipulací uvnitř počítače](#). Po dokončení práce uvnitř počítače postupujte podle pokynů v části [Po dokončení práce uvnitř počítače](#). Další vzorové postupy naleznete na domovské stránce Regulatory Compliance (Soulad s předpisy) na adrese dell.com/regulatory_compliance.

Přípravné kroky

- 1 Vyjměte [baterii](#).
- 2 Vyjměte [optickou jednotku](#).
- 3 Sejměte [spodní kryt](#).
- 4 Vyjměte [pevný disk](#).
- 5 Demontujte [bezdrátovou kartu](#).
- 6 Demontujte [klávesnici](#).
- 7 Postupujte podle postupu od kroku 1 po krok 7 v části [„Vyjmutí základny počítače“](#).

Postup

- 1 Vyšroubujte šroub, který připevňuje desku I/O k sestavě opěrky rukou.
- 2 Zdvihněte desku I/O a obraťte ji.
- 3 Zdvihněte západku a pomocí poutka odpojte kabel desky I/O od desky I/O.

4 Zdvihněte desku I/O ze sestavy opěrky rukou.

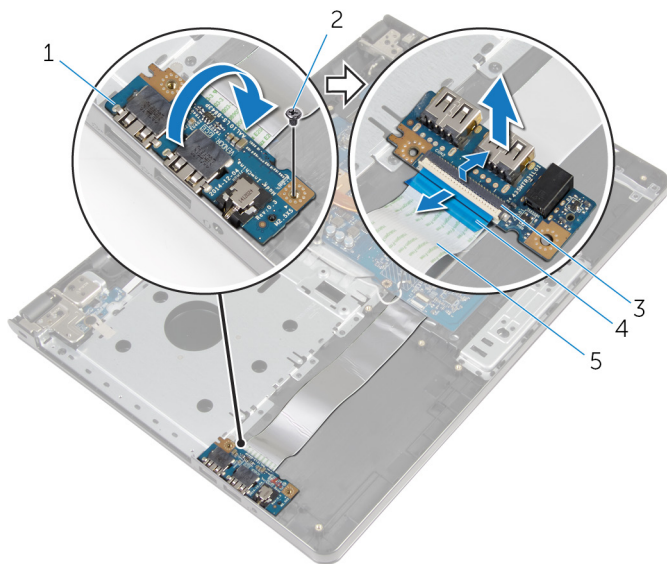

1 deska I/O

3 západka

5 kabel desky I/O

2 šroub

4 poutko

Montáž desky I/O

 **VAROVÁNÍ:** Před manipulací uvnitř počítače si přečtete bezpečnostní informace dodané s počítačem a postupujte podle kroků popsaných v části [Před manipulací uvnitř počítače](#). Po dokončení práce uvnitř počítače postupujte podle pokynů v části [Po dokončení práce uvnitř počítače](#). Další vzorové postupy naleznete na domovské stránce Regulatory Compliance (Soulad s předpisy) na adrese dell.com/regulatory_compliance.



Postup

- 1 Zasuňte kabel desky I/O do konektoru kabelu desky I/O a připevněte kabel zatlačením na západku.
- 2 Otočte desku I/O a zarovnejte zdíčku pro šroub na panelu I/S se zdíčkou pro šroub na sestavě opěrky rukou.
- 3 Zašroubujte šroub, který připevňuje desku I/O k sestavě opěrky rukou.

Následné kroky

- 1 Postupujte podle postupu od kroku 3 po krok 8 v části „[Montáž základny počítače](#)“.
- 2 Namontujte [klávesnici](#).
- 3 Namontujte [bezdrátovou kartu](#).
- 4 Namontujte [pevný disk](#).
- 5 Nasadte [spodní kryt](#).
- 6 Namontujte [optickou jednotku](#).
- 7 Vložte [baterii](#).

Demontáž sestavy chladiče

-  **VAROVÁNÍ:** Před manipulací uvnitř počítače si přečtěte bezpečnostní informace dodané s počítačem a postupujte podle kroků popsaných v části [Před manipulací uvnitř počítače](#). Po dokončení práce uvnitř počítače postupujte podle pokynů v části [Po dokončení práce uvnitř počítače](#). Další vzorové postupy naleznete na domovské stránce Regulatory Compliance (Soulad s předpisy) na adrese dell.com/regulatory_compliance.
-  **VAROVÁNÍ:** Chladič se může za běžného provozu zahřát. Než se dotknete chladiče, nechte ho po dostatečnou dobu vychladnout.
-  **VÝSTRAHA:** Abyste zajistili maximální chlazení procesoru, nedotýkejte se oblastí přenosu tepla na chladiči. Mastnota na vaší pokožce může snížit schopnost teplovodivé pasty přenášet teplo.

Přípravné kroky

- 1 Vyměňte [baterii](#).
- 2 Vyměňte [optickou jednotku](#).
- 3 Sejměte [spodní kryt](#).
- 4 Vyměňte [pevný disk](#).
- 5 Demontujte [bezdrátovou kartu](#).
- 6 Demontujte [klávesnici](#).
- 7 Postupujte podle postupu od kroku 1 po krok 7 v části „[Vyjmutí základny počítače](#)“.

Postup

-  **POZNÁMKA:** Počet šroubů a vzhled sestavy chladiče v počítači se mohou lišit v závislosti na vámi objednané konfiguraci.
- 1 Odpojte kabel ventilátoru od základní desky.
 - 2 Postupně (podle pořadí vyznačeného na sestavě chladiče) uvolněte jisticí šrouby, které připevňují sestavu chladiče k základní desce.
 - 3 Postupně (podle pořadí vyznačeného na sestavě chladiče) uvolněte jisticí šrouby, které připevňují sestavu chladiče k základní desce.

4 Vyměňte sestavu chladiče ze základní desky.

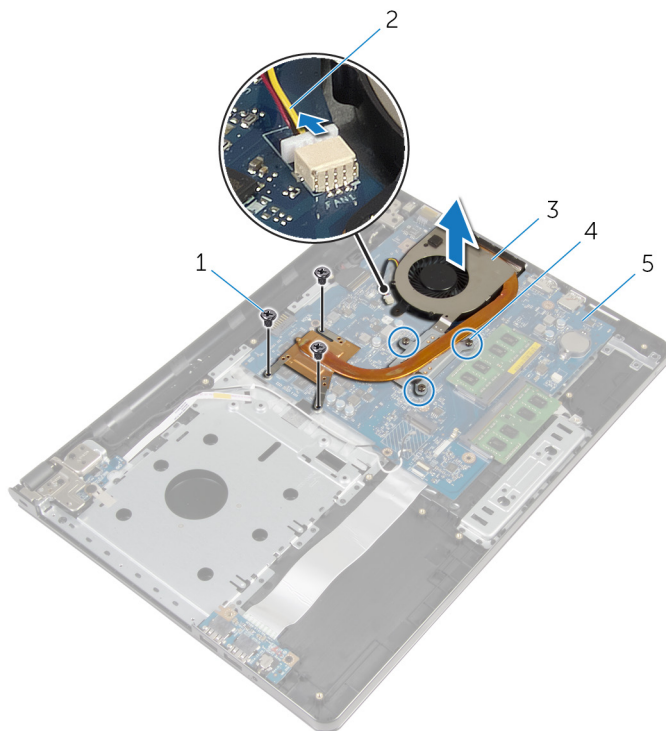

1 šrouby (3)

3 sestavu chladiče,

5 základní deska

2 kabel ventilátoru

4 upevňovací šrouby (3)

Montáž sestavy chladiče

 **VAROVÁNÍ:** Před manipulací uvnitř počítače si přečtěte bezpečnostní informace dodané s počítačem a postupujte podle kroků popsaných v části [Před manipulací uvnitř počítače](#). Po dokončení práce uvnitř počítače postupujte podle pokynů v části [Po dokončení práce uvnitř počítače](#). Další vzorové postupy naleznete na domovské stránce Regulatory Compliance (Soulad s předpisy) na adrese dell.com/regulatory_compliance.

 **VÝSTRAHA:** Nesprávné vyrovnání chladiče může způsobit poškození základní desky a procesoru.

 **POZNÁMKA:** Originální teplovodivou pastu lze použít znovu v případě, že společně nainstalujete původní základní desku a ventilátor. Pokud vyměníte základní desku nebo ventilátor, použijte termopodložku dodanou v sadě, abyste zajistili dosažení správné teplotní vodivosti.

Postup

- 1 Umístěte sestavu chladiče na základní desku.
- 2 Zarovnejte otvory šroubů na chladiči s otvory šroubů na základní desce.
- 3 Postupně (podle pořadí vyznačeného na chladiči) zašroubujte jisticí šrouby, které připevňují sestavu chladiče k základní desce.
- 4 Postupně (podle pořadí vyznačeného na sestavě chladiče) utáhněte jisticí šrouby, které připevňují sestavu chladiče k základní desce.
- 5 Připojte kabel ventilátoru k základní desce.

Následné kroky

- 1 Postupujte podle postupu od kroku 3 po krok 8 v části „[Montáž základny počítače](#)“.
- 2 Namontujte [klávesnici](#).
- 3 Namontujte [bezdrátovou kartu](#).
- 4 Namontujte [pevný disk](#).
- 5 Nasaďte [spodní kryt](#).
- 6 Namontujte [optickou jednotku](#).
- 7 Vložte [baterii](#).

Vyjmutí modulu tlačítka napájení



VAROVÁNÍ: Před manipulací uvnitř počítače si přečtěte bezpečnostní informace dodané s počítačem a postupujte podle kroků popsaných v části [Před manipulací uvnitř počítače](#). Po dokončení práce uvnitř počítače postupujte podle pokynů v části [Po dokončení práce uvnitř počítače](#). Další vzorové postupy naleznete na domovské stránce Regulatory Compliance (Soulad s předpisy) na adrese dell.com/regulatory_compliance.

Přípravné kroky

- 1 Vyjměte [baterii](#).
- 2 Vyjměte [optickou jednotku](#).
- 3 Sejměte [spodní kryt](#).
- 4 Vyjměte [pevný disk](#).
- 5 Demontujte [bezdrátovou kartu](#).
- 6 Demontujte [klávesnici](#).
- 7 Postupujte podle postupu od kroku 1 po krok 7 v části „[Vyjmutí základny počítače](#)“.

Postup

- 1 Otočte počítač a otevřete displej.
- 2 Odpojte kabel desky tlačítka napájení od základní desky.

- 3** Vyměňte kabel desky tlačítka napájení provlečením skrz otvor v sestavě opěrky rukou.

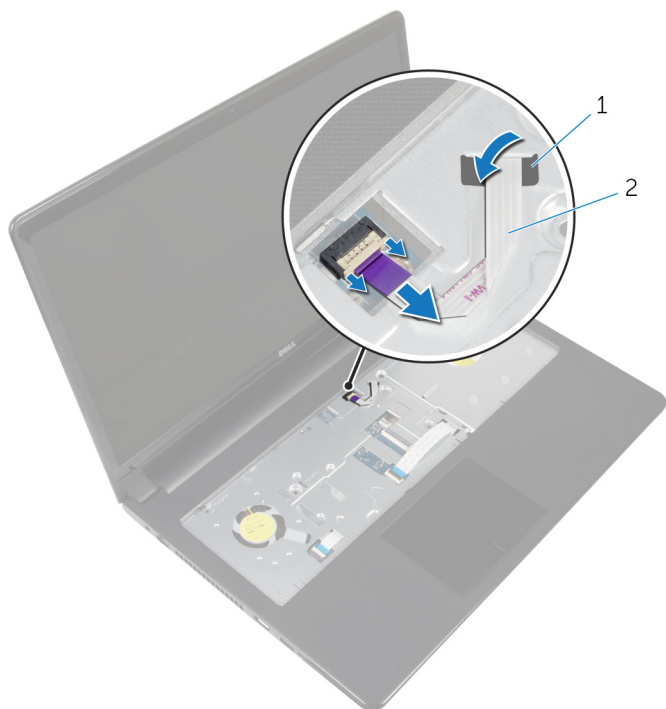

1 slot

2 kabel desky tlačítka
napájení

- 4** Zavřete displej a otočte počítač spodní stranou vzhůru.
- 5** Vyšroubujte šroub, který připevňuje desku tlačítka vypínače k sestavě opěrky rukou.
- 6** Odlepte pásku z desky tlačítka napájení.

- 7 Zdvihněte pod úhlem desku tlačítka napájení společně s kabelem ze sestavy opěrky rukou.

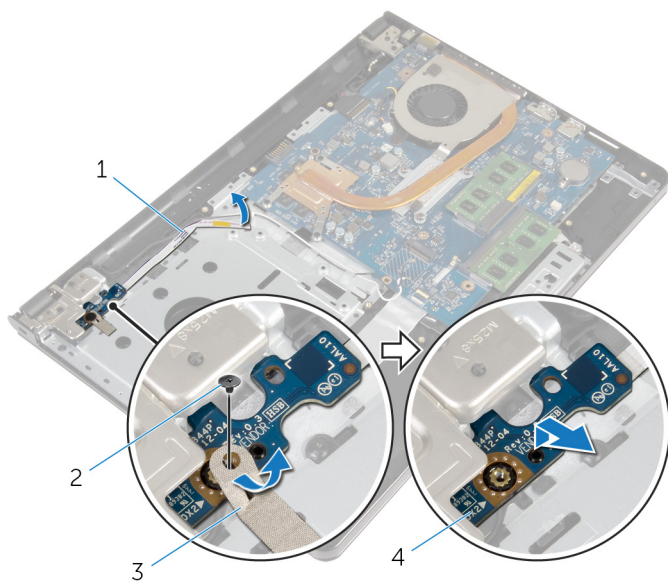

- | | | | |
|---|-------------------------------|---|-------------------------|
| 1 | kabel desky tlačítka napájení | 2 | šroub |
| 3 | páska | 4 | desku tlačítka napájení |

Montáž modulu tlačítka napájení

 **VAROVÁNÍ:** Před manipulací uvnitř počítače si přečtěte bezpečnostní informace dodané s počítačem a postupujte podle kroků popsanych v části [Před manipulací uvnitř počítače](#). Po dokončení práce uvnitř počítače postupujte podle pokynů v části [Po dokončení práce uvnitř počítače](#). Další vzorové postupy naleznete na domovské stránce Regulatory Compliance (Soulad s předpisy) na adrese dell.com/regulatory_compliance.

Postup

- 1 Zarovnejte zdířku pro šroub na desce tlačítka napájení se zdířkou pro šroub na sestavě opěrky rukou.
- 2 Přilepte pásku na desku tlačítka napájení.
- 3 Zašroubujte šroub, který připevňuje desku tlačítka vypínače k sestavě opěrky rukou.
- 4 Proveďte kabel otvorem na sestavě opěrky rukou.
- 5 Otočte počítač a otevřete displej.
- 6 Připojte kabel desky tlačítka napájení k základní desce.

Následné kroky

- 1 Postupujte podle postupu od kroku 3 po krok 8 v části „[Montáž základny počítače](#)“.
- 2 Namontujte [klávesnici](#).
- 3 Namontujte [bezdrátovou kartu](#).
- 4 Namontujte [pevný disk](#).
- 5 Nasaďte [spodní kryt](#).
- 6 Namontujte [optickou jednotku](#).
- 7 Vložte [baterii](#).

Demontáž základní desky

 **VAROVÁNÍ:** Před manipulací uvnitř počítače si přečtěte bezpečnostní informace dodané s počítačem a postupujte podle kroků popsaných v části [Před manipulací uvnitř počítače](#). Po dokončení práce uvnitř počítače postupujte podle pokynů v části [Po dokončení práce uvnitř počítače](#). Další vzorové postupy naleznete na domovské stránce Regulatory Compliance (Soulad s předpisy) na adrese dell.com/regulatory_compliance.

 **POZNÁMKA:** Výrobní číslo vašeho počítače je umístěno na základní desce. Po výměně základní desky je nutné výrobní číslo zadat v programu pro nastavení systému BIOS.

 **POZNÁMKA:** Při výměně základní desky dojde k odstranění veškerých změn, které jste v programu pro nastavení systému BIOS v tomto systému udělali. Po výměně základní desky je třeba požadované změny provést znovu.

 **POZNÁMKA:** Před odpojením kabelů od základní desky si poznačte jejich umístění, abyste je mohli po výměně základní desky znovu připojit.

Přípravné kroky

- 1 Vyjměte [baterii](#).
- 2 Vyjměte [optickou jednotku](#).
- 3 Sejměte [spodní kryt](#).
- 4 Vyjměte [pevný disk](#).
- 5 Demontujte [bezdrátovou kartu](#).
- 6 Demontujte [klávesnici](#).
- 7 Postupujte podle postupu od kroku 1 po krok 7 v části „[Vyjmutí základny počítače](#)“.
- 8 Demontujte [desku I/O](#).

Postup

- 1 Otočte počítač a otevřete displej.
- 2 Odpojte kabel desky tlačítka napájení od základní desky.

- 3** Zvedněte západku a odpojte kabel dotykové podložky od konektoru na základní desce.

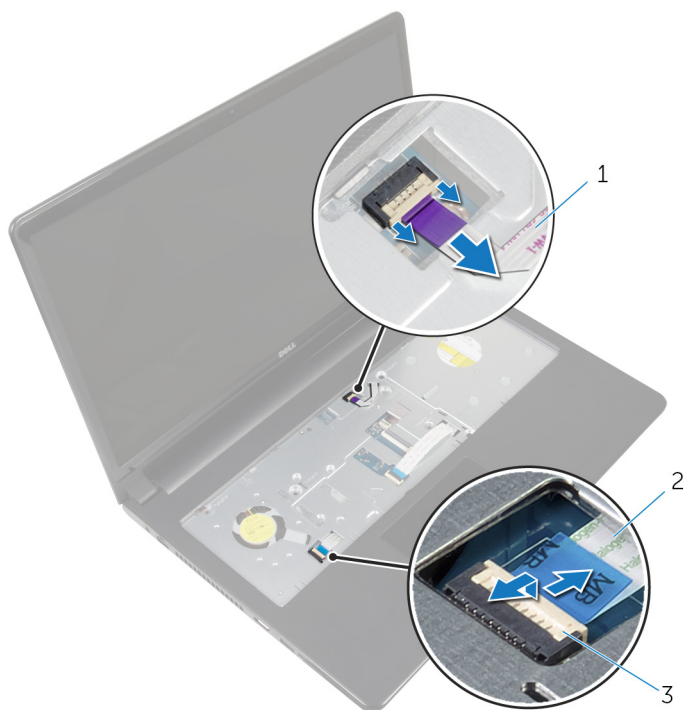

- 1 kabel desky tlačítka napájení 2 kabel dotykového panelu.
3 západka

- 4** Zavřete panel displeje a otočte počítač spodní stranou vzhůru.
5 Zvedněte západku a odpojte kabel displeje od konektoru na základní desce.

- 6 Vyšroubujte šroub, který připevňuje základní desku k sestavě opěrky rukou.

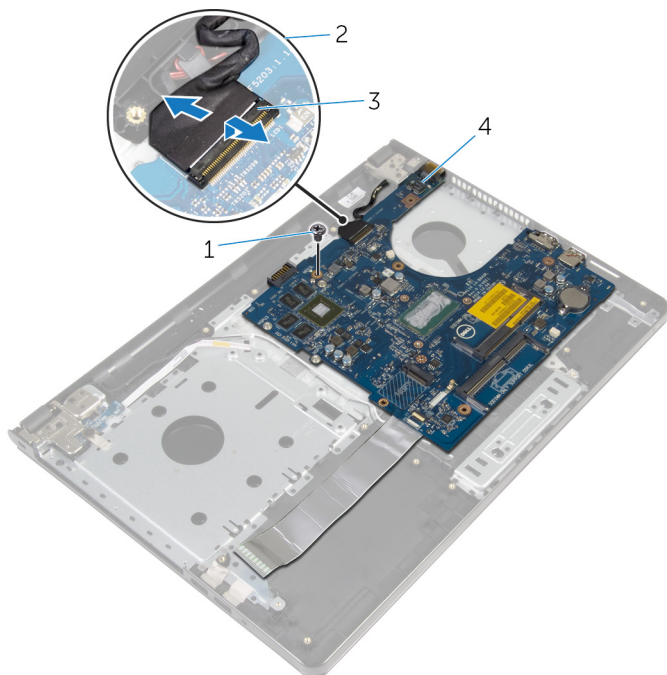

1 šroub

2 kabel displeje

3 západka

4 základní deska

- 7 Opatrně základní desku nadzdvihněte od vnitřního okraje a uvolněte porty ze slotů na sestavě opěrky rukou.

- 8** Otočte základní desku vzhůru nohama.

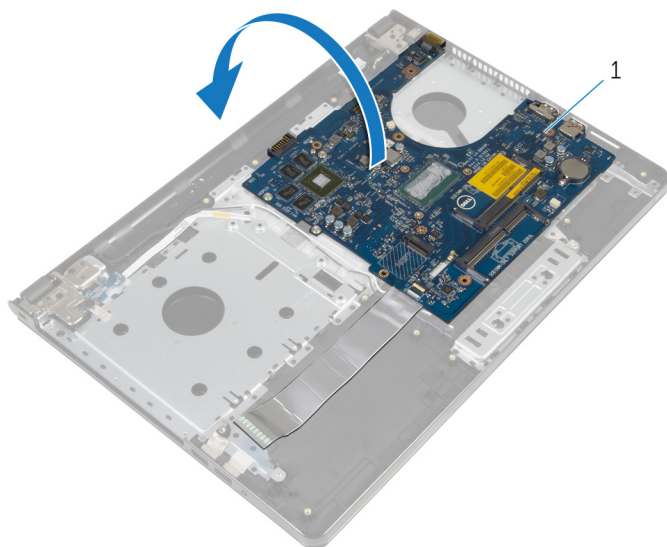

1 základní deska

- 9** Zdvihněte západku a odpojte kabel desky I/O od základní desky.
10 Odpojte kabel portu adaptéru napájení ze základní desky.

11 Vyjměte základní desku ze sestavy opěrky rukou.

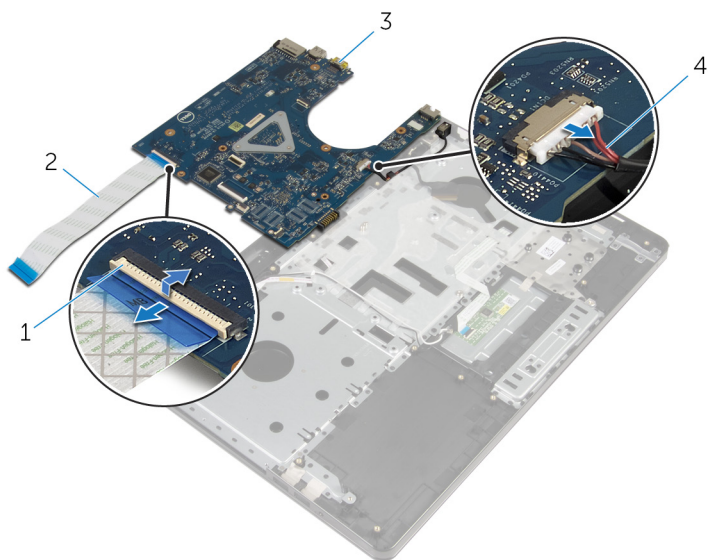

1 západka

3 základní deska

2 kabel desky I/O

4 kabel portu napájecího
adaptéru

Montáž základní desky

 **VAROVÁNÍ:** Před manipulací uvnitř počítače si přečtěte bezpečnostní informace dodané s počítačem a postupujte podle kroků popsaných v části [Před manipulací uvnitř počítače](#). Po dokončení práce uvnitř počítače postupujte podle pokynů v části [Po dokončení práce uvnitř počítače](#). Další vzorové postupy naleznete na domovské stránce Regulatory Compliance (Soulad s předpisy) na adrese dell.com/regulatory_compliance.

 **POZNÁMKA:** Výrobní číslo vašeho počítače je umístěno na základní desce. Po výměně základní desky je nutné výrobní číslo zadat v programu pro nastavení systému BIOS.

 **POZNÁMKA:** Při výměně základní desky dojde k odstranění veškerých změn, které jste v programu pro nastavení systému BIOS v tomto systému udělali. Po výměně základní desky je třeba požadované změny provést znovu.

Postup

- 1 Připojte kabel portu adaptéru napájení k základní desce.
- 2 Zasuňte kabel desky I/O do konektoru a připevněte ho k základní desce zatlačením na západku.
- 3 Otočte základní desku vzhůru nohama.
- 4 Zasuňte porty na základní desce do slotů na sestavě opěrky rukou a umístěte základní desku do sestavy opěrky rukou.
- 5 Zarovnejte zdíčku pro šroub na základní desce se zdíčkou pro šroub na sestavě opěrky rukou.
- 6 Zašroubujte šroub, který připevňuje základní desku k sestavě opěrky rukou.
- 7 Zasuňte kabel displeje do konektoru a připevněte ho k základní desce zatlačením na západku.
- 8 Otočte počítač a otevřete displej.
- 9 Zasuňte kabel dotykové podložky do konektoru a zajistěte jej zatlačením na západku.
- 10 Připojte kabel desky tlačítka napájení k základní desce.

Následné kroky

- 1 Namontujte [desku I/O](#).
- 2 Postupujte podle postupu od kroku 3 po krok 8 v části „[Montáž základny počítače](#)“.
- 3 Namontujte [klávesnici](#).
- 4 Namontujte [bezdrátovou kartu](#).
- 5 Namontujte [pevný disk](#).
- 6 Nasaďte [spodní kryt](#).
- 7 Namontujte [optickou jednotku](#).
- 8 Vložte [baterii](#).

Demontáž sestavy displeje

 **VAROVÁNÍ:** Před manipulací uvnitř počítače si přečtěte bezpečnostní informace dodané s počítačem a postupujte podle kroků popsaných v části [Před manipulací uvnitř počítače](#). Po dokončení práce uvnitř počítače postupujte podle pokynů v části [Po dokončení práce uvnitř počítače](#). Další vzorové postupy naleznete na domovské stránce Regulatory Compliance (Soulad s předpisy) na adrese dell.com/regulatory_compliance.

Přípravné kroky

- 1 Vyměňte [baterii](#).
- 2 Vyměňte [optickou jednotku](#).
- 3 Sejměte [spodní kryt](#).
- 4 Vyměňte [pevný disk](#).
- 5 Demontujte [bezdrátovou kartu](#).
- 6 Demontujte [klávesnici](#).
- 7 Postupujte podle postupu od kroku 1 po krok 7 v části „[Vyjmutí základny počítače](#)“.

Postup

- 1 Zapamatujte si umístění kabelu antény a vyjměte ho z vodiček.
- 2 Zvedněte západku a odpojte kabel displeje od základní desky.

3 Zapamatujte si umístění kabelu displeje a vyjměte ho z vodiček.

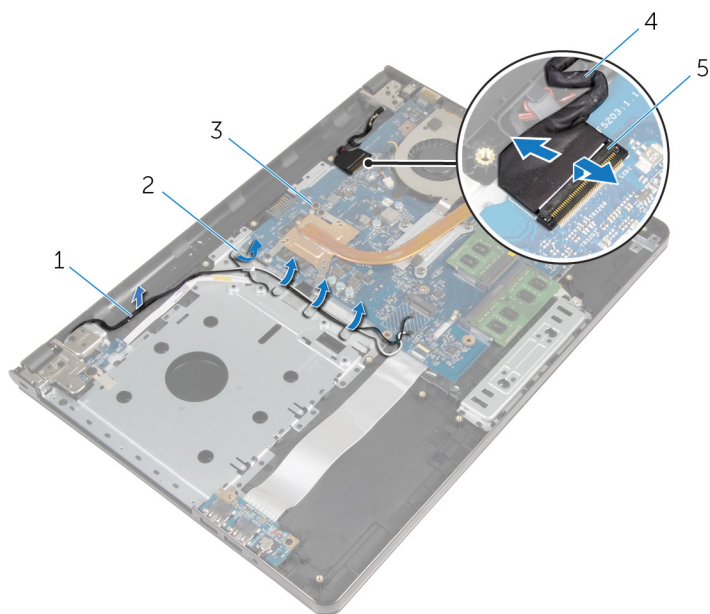

1 kabely antény

2 vodička

3 základní deska

4 kabel displeje

5 západka

4 Otočte počítač spodní stranou nahoru.

5 Otevřete displej pod úhlem 90 stupňů.

6 Položte počítač na kraj stolu tak, aby sestava opěrky rukou byla na stole, sestava displeje přesahovala okraj stolu a závěsy displeje byly směrem nahoru.

7 Vyšroubujte šrouby, které připevňují závěsy displeje k sestavě opěrky rukou.

8 Zvedněte sestavu displeje ze sestavy opěrky rukou.

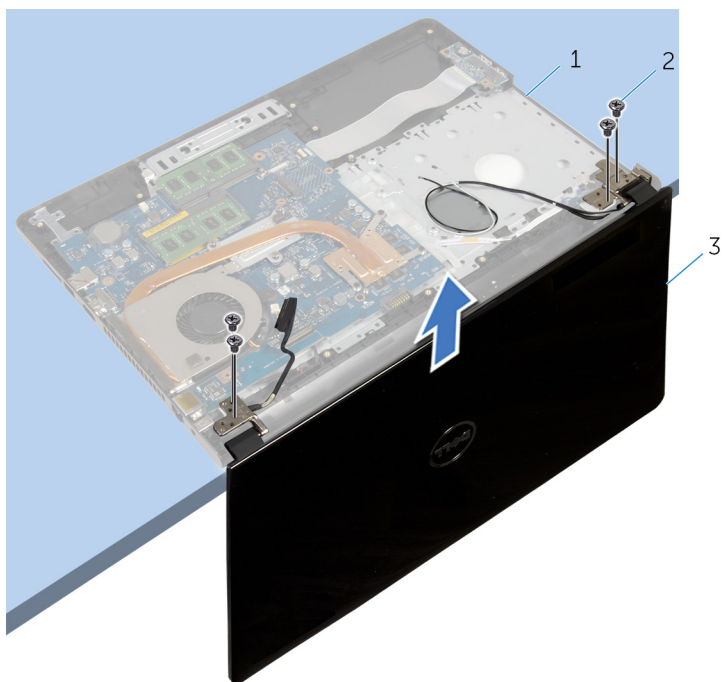

- 1 sestava opěrky rukou
- 3 sestava displeje

- 2 šrouby (4)

Montáž sestavy displeje

 **VAROVÁNÍ:** Před manipulací uvnitř počítače si přečtěte bezpečnostní informace dodané s počítačem a postupujte podle kroků popsaných v části [Před manipulací uvnitř počítače](#). Po dokončení práce uvnitř počítače postupujte podle pokynů v části [Po dokončení práce uvnitř počítače](#). Další vzorové postupy naleznete na domovské stránce Regulatory Compliance (Soulad s předpisy) na adrese dell.com/regulatory_compliance.

Postup

- 1 Položte sestavu opěrky rukou na okraj stolu tak, aby knoflíková baterie směřovala směrem pryč od okraje.
- 2 Otvory pro šrouby na závěsech displeje zarovnejte s otvory pro šrouby na sestavě opěrky rukou.
- 3 Zašroubujte šrouby připevňující závěsy displeje k sestavě opěrky rukou.
- 4 Zavřete displej a otočte počítač spodní stranou vzhůru.
- 5 Vedďte kabel displeje vodičky na sestavě opěrky rukou.
- 6 Zasuňte kabel displeje do konektoru a připojte ho k základní desce zatlačením na západku.
- 7 Vedďte kabel antény vodičky na sestavě opěrky rukou.

Následné kroky

- 1 Postupujte podle postupu od kroku 3 po krok 8 v části „[Montáž základny počítače](#)“.
- 2 Namontujte [klávesnici](#).
- 3 Namontujte [bezdrátovou kartu](#).
- 4 Namontujte [pevný disk](#).
- 5 Nasadte [spodní kryt](#).
- 6 Namontujte [optickou jednotku](#).
- 7 Vložte [baterii](#).

Demontáž čelního krytu displeje

 **VAROVÁNÍ:** Před manipulací uvnitř počítače si přečtěte bezpečnostní informace dodané s počítačem a postupujte podle kroků popsaných v části [Před manipulací uvnitř počítače](#). Po dokončení práce uvnitř počítače postupujte podle pokynů v části [Po dokončení práce uvnitř počítače](#). Další vzorové postupy naleznete na domovské stránce Regulatory Compliance (Soulad s předpisy) na adrese dell.com/regulatory_compliance.

Přípravné kroky

- 1 Vyjměte [baterii](#).
- 2 Vyjměte [optickou jednotku](#).
- 3 Sejměte [spodní kryt](#).
- 4 Vyjměte [pevný disk](#).
- 5 Demontujte [bezdrátovou kartu](#).
- 6 Demontujte [klávesnici](#).
- 7 Postupujte podle postupu od kroku 1 po krok 7 v části [„Vyjmutí základny počítače“](#).
- 8 Demontujte [sestavu displeje](#).

Postup

- 1 Prsty opatrně páčením vysuňte vnitřní okraj rámečku displeje.

2 Rámeček displeje vyjměte ze zadního krytu displeje.



1 čelní kryt displeje

2 zadní kryt displeje

Montáž rámečku displeje

 **VAROVÁNÍ:** Před manipulací uvnitř počítače si přečtěte bezpečnostní informace dodané s počítačem a postupujte podle kroků popsaných v části [Před manipulací uvnitř počítače](#). Po dokončení práce uvnitř počítače postupujte podle pokynů v části [Po dokončení práce uvnitř počítače](#). Další vzorové postupy naleznete na domovské stránce Regulatory Compliance (Soulad s předpisy) na adrese dell.com/regulatory_compliance.

Postup

Zarovnejte rámeček displeje se zadním krytem displeje a opatrně jej zaklapněte na místo.

Následné kroky

- 1 Nasadte [sestavu displeje](#) zpět.
- 2 Postupujte podle postupu od kroku 3 po krok 8 v části „[Montáž základny počítače](#)“.
- 3 Namontujte [klávesnici](#).
- 4 Namontujte [bezdrátovou kartu](#).
- 5 Namontujte [pevný disk](#).
- 6 Nasadte [spodní kryt](#).
- 7 Namontujte [optickou jednotku](#).
- 8 Vložte [baterii](#).

Demontáž panelu displeje

 **VAROVÁNÍ:** Před manipulací uvnitř počítače si přečtěte bezpečnostní informace dodané s počítačem a postupujte podle kroků popsaných v části [Před manipulací uvnitř počítače](#). Po dokončení práce uvnitř počítače postupujte podle pokynů v části [Po dokončení práce uvnitř počítače](#). Další vzorové postupy naleznete na domovské stránce Regulatory Compliance (Soulad s předpisy) na adrese dell.com/regulatory_compliance.

Přípravné kroky

- 1 Vyjměte [baterii](#).
- 2 Vyjměte [optickou jednotku](#).
- 3 Sejměte [spodní kryt](#).
- 4 Vyjměte [pevný disk](#).
- 5 Demontujte [bezdrátovou kartu](#).
- 6 Demontujte [klávesnici](#).
- 7 Postupujte podle postupu od kroku 1 po krok 7 v části „[Vyjmutí základny počítače](#)“.
- 8 Demontujte [sestavu displeje](#).
- 9 Demontujte [čelní kryt displeje \(bezel\)](#).

Postup

- 1 Odstraňte šrouby, které upevňují panel displeje k zadnímu krytu displeje.

2 Jemně zdvihněte panel displeje a otočte jej.

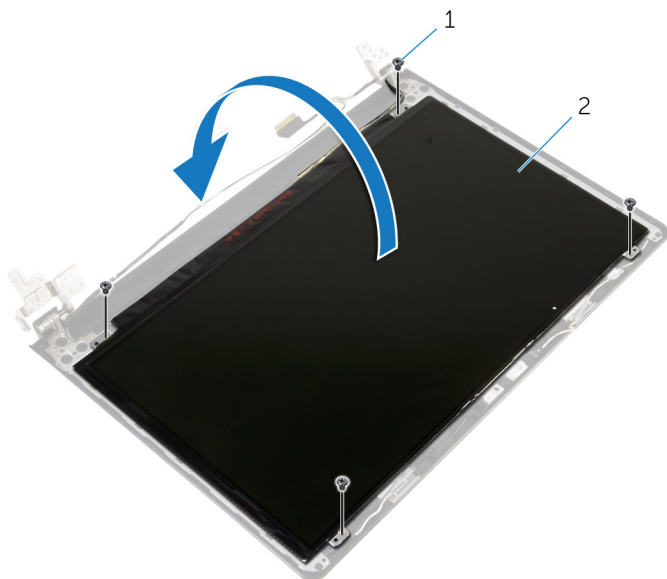

1 šrouby (4)

2 panel displeje.

3 Odlepte pásku připevněnou na kabelu displeje.

- 4 Odpojte kabel displeje od konektoru na panelu displeje.

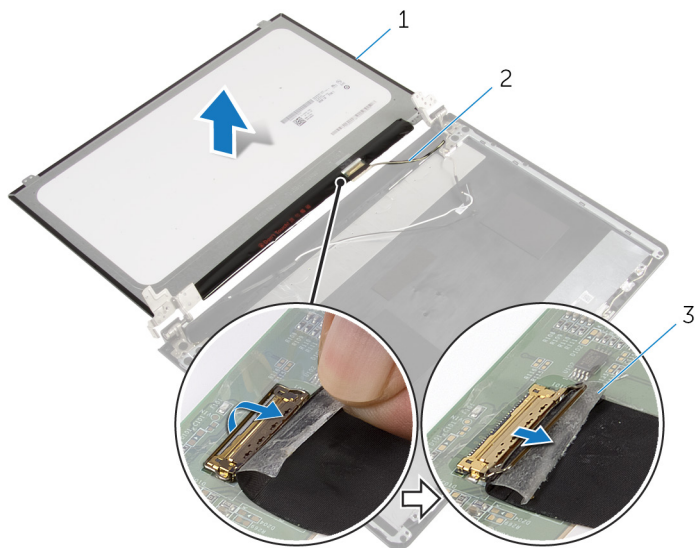

1 panel displeje.

2 kabel displeje

3 páska

- 5 Vyměňte panel displeje ze zadního krytu.

Montáž panelu displeje

 **VAROVÁNÍ:** Před manipulací uvnitř počítače si přečtěte bezpečnostní informace dodané s počítačem a postupujte podle kroků popsaných v části [Před manipulací uvnitř počítače](#). Po dokončení práce uvnitř počítače postupujte podle pokynů v části [Po dokončení práce uvnitř počítače](#). Další vzorové postupy naleznete na domovské stránce Regulatory Compliance (Soulad s předpisy) na adrese dell.com/regulatory_compliance.

Postup

- 1 Připojte kabel displeje ke konektoru panelu displeje.
- 2 Nalepte pásku, která připevňuje kabel displeje.
- 3 Opatrně umístěte panel displeje na zadní kryt displeje a zarovnejte zdířky pro šrouby na panelu displeje se zdířkami pro šrouby na zadním krytu displeje.
- 4 Utáhněte šrouby, které upevňují panel displeje k zadnímu krytu displeje.

Následné kroky

- 1 Nasadte [čelní kryt \(bezel\) displeje](#).
- 2 Nasadte [sestavu displeje](#) zpět.
- 3 Postupujte podle postupu od kroku 3 po krok 8 v části „[Montáž základny počítače](#)“.
- 4 Namontujte [klávesnici](#).
- 5 Namontujte [bezdrátovou kartu](#).
- 6 Namontujte [pevný disk](#).
- 7 Nasadte [spodní kryt](#).
- 8 Namontujte [optickou jednotku](#).
- 9 Vložte [baterii](#).

Demontáž závěsů displeje

 **VAROVÁNÍ:** Před manipulací uvnitř počítače si přečtěte bezpečnostní informace dodané s počítačem a postupujte podle kroků popsaných v části [Před manipulací uvnitř počítače](#). Po dokončení práce uvnitř počítače postupujte podle pokynů v části [Po dokončení práce uvnitř počítače](#). Další vzorové postupy naleznete na domovské stránce Regulatory Compliance (Soulad s předpisy) na adrese dell.com/regulatory_compliance.

Přípravné kroky

- 1 Vyjměte [baterii](#).
- 2 Vyjměte [optickou jednotku](#).
- 3 Sejměte [spodní kryt](#).
- 4 Vyjměte [pevný disk](#).
- 5 Demontujte [bezdrátovou kartu](#).
- 6 Demontujte [klávesnici](#).
- 7 Postupujte podle postupu od kroku 1 po krok 7 v části „[Vyjmutí základny počítače](#)“.
- 8 Demontujte [sestavu displeje](#).
- 9 Demontujte [čelní kryt displeje \(bezel\)](#).
- 10 Vyjměte [panel displeje](#).

Postup

- 1 Odstraňte šrouby, které upevňují panty displeje k zadnímu krytu displeje.

2 Závěsy displeje zvedněte směrem od zadního krytu displeje.

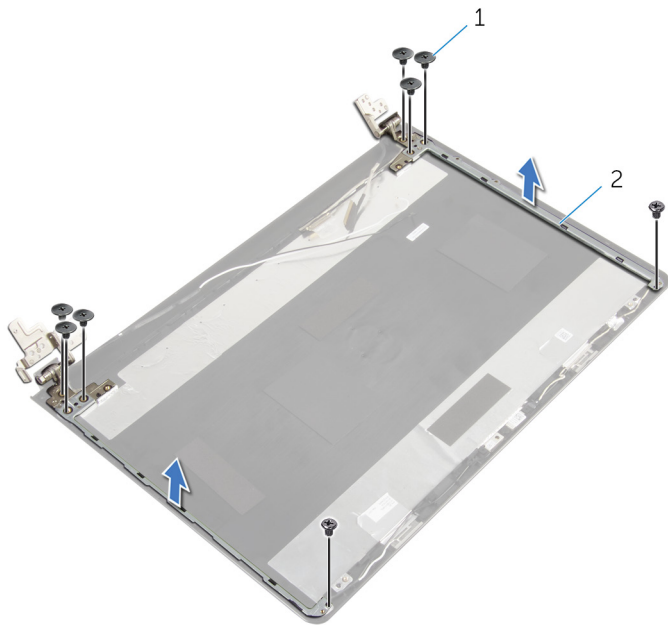

1 šrouby (8)

2 závěsy displeje (2)

Montáž závěsů displeje

 **VAROVÁNÍ:** Před manipulací uvnitř počítače si přečtěte bezpečnostní informace dodané s počítačem a postupujte podle kroků popsaných v části [Před manipulací uvnitř počítače](#). Po dokončení práce uvnitř počítače postupujte podle pokynů v části [Po dokončení práce uvnitř počítače](#). Další vzorové postupy naleznete na domovské stránce Regulatory Compliance (Soulad s předpisy) na adrese dell.com/regulatory_compliance.

Postup

- 1 Zarovnejte otvory pro šrouby v závěsech displeje s otvory pro šrouby v zadním krytu displeje.
- 2 Zašroubujte šrouby, které připevňují závěsy displeje k zadnímu krytu displeje.

Následné kroky

- 1 Nasaďte [panel displeje](#) zpět.
- 2 Nasaďte [čelní kryt \(bezel\) displeje](#).
- 3 Nasaďte [sestavu displeje](#) zpět.
- 4 Postupujte podle postupu od kroku 3 po krok 8 v části „[Montáž základny počítače](#)“.
- 5 Namontujte [klávesnici](#).
- 6 Namontujte [bezdrátovou kartu](#).
- 7 Namontujte [pevný disk](#).
- 8 Nasaďte [spodní kryt](#).
- 9 Namontujte [optickou jednotku](#).
- 10 Vložte [baterii](#).

Vyjmutí kabelu displeje



VAROVÁNÍ: Před manipulací uvnitř počítače si přečtěte bezpečnostní informace dodané s počítačem a postupujte podle kroků popsaných v části [Před manipulací uvnitř počítače](#). Po dokončení práce uvnitř počítače postupujte podle pokynů v části [Po dokončení práce uvnitř počítače](#). Další vzorové postupy naleznete na domovské stránce Regulatory Compliance (Soulad s předpisy) na adrese dell.com/regulatory_compliance.

Přípravné kroky

- 1 Vyjměte [baterii](#).
- 2 Vyjměte [optickou jednotku](#).
- 3 Sejměte [spodní kryt](#).
- 4 Vyjměte [pevný disk](#).
- 5 Demontujte [bezdrátovou kartu](#).
- 6 Demontujte [klávesnici](#).
- 7 Postupujte podle postupu od kroku 1 po krok 7 v části „[Vyjmutí základny počítače](#)“.
- 8 Demontujte [sestavu displeje](#).
- 9 Demontujte [čelní kryt displeje \(bezel\)](#).
- 10 Vyjměte [panel displeje](#).
- 11 Demontujte [závěsy displeje](#).

Postup

- 1 Odpojte kabel kamery od konektoru na modulu kamery.
- 2 Odlepte pásku, která připevňuje kabel kamery k zadnímu krytu displeje.
- 3 Zapamatujte si vedení kabelu kamery a vyjměte ho ze zadního krytu displeje.

- 4 Zapamatujte si vedení kabelu displeje a vyjměte ho ze zadního krytu displeje.

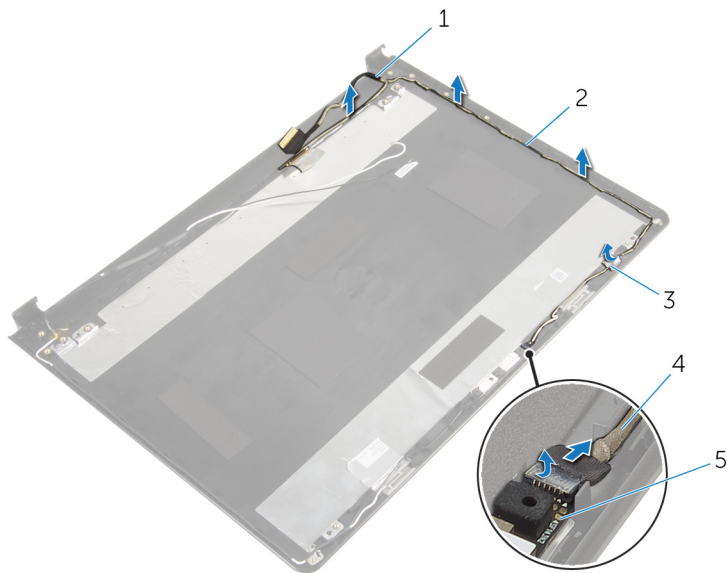

1 kabel displeje

3 páska

5 modul kamery

2 vodítka

4 Kabel kamery

Výměna kabelu displeje



VAROVÁNÍ: Před manipulací uvnitř počítače si přečtěte bezpečnostní informace dodané s počítačem a postupujte podle kroků popsaných v části [Před manipulací uvnitř počítače](#). Po dokončení práce uvnitř počítače postupujte podle pokynů v části [Po dokončení práce uvnitř počítače](#). Další vzorové postupy naleznete na domovské stránce Regulatory Compliance (Soulad s předpisy) na adrese dell.com/regulatory_compliance.

Postup

- 1 Zaveďte kabel displeje do vodiček na zadním krytu displeje.
- 2 Ved'te kabel kamery vodičky na zadním krytu displeje.
- 3 Přilepte pásku, která připevňuje kabel kamery k zadnímu krytu displeje.
- 4 Připojte kabel kamery ke konektoru na modulu kamery.

Následné kroky

- 1 Namontujte [závěsy displeje](#).
- 2 Nasad'te [panel displeje](#) zpět.
- 3 Nasad'te [čelní kryt \(bezel\) displeje](#).
- 4 Nasad'te [sestavu displeje](#) zpět.
- 5 Postupujte podle postupu od kroku 3 po krok 8 v části „[Montáž základny počítače](#)“.
- 6 Namontujte [klávesnici](#).
- 7 Namontujte [bezdrátovou kartu](#).
- 8 Namontujte [pevný disk](#).
- 9 Nasad'te [spodní kryt](#).
- 10 Namontujte [optickou jednotku](#).
- 11 Vložte [baterii](#).

Vyjmutí zadního krytu displeje a sestavy antény



VAROVÁNÍ: Před manipulací uvnitř počítače si přečtěte bezpečnostní informace dodané s počítačem a postupujte podle kroků popsaných v části [Před manipulací uvnitř počítače](#). Po dokončení práce uvnitř počítače postupujte podle pokynů v části [Po dokončení práce uvnitř počítače](#). Další vzorové postupy naleznete na domovské stránce Regulatory Compliance (Soulad s předpisy) na adrese dell.com/regulatory_compliance.

Přípravné kroky

- 1 Vyjměte [baterii](#).
- 2 Vyjměte [optickou jednotku](#).
- 3 Sejměte [spodní kryt](#).
- 4 Vyjměte [pevný disk](#).
- 5 Demontujte [bezdrátovou kartu](#).
- 6 Demontujte [klávesnici](#).
- 7 Postupujte podle postupu od kroku 1 po krok 7 v části „[Vyjmutí základny počítače](#)“.
- 8 Demontujte [sestavu displeje](#).
- 9 Demontujte [čelní kryt displeje \(bezel\)](#).
- 10 Vyjměte [panel displeje](#).
- 11 Demontujte [závěsy displeje](#).
- 12 Odpojte [kabel displeje](#).

Postup

Po provedení přípravných kroků nám zbývá pouze zadní kryt displeje a sestava antény.

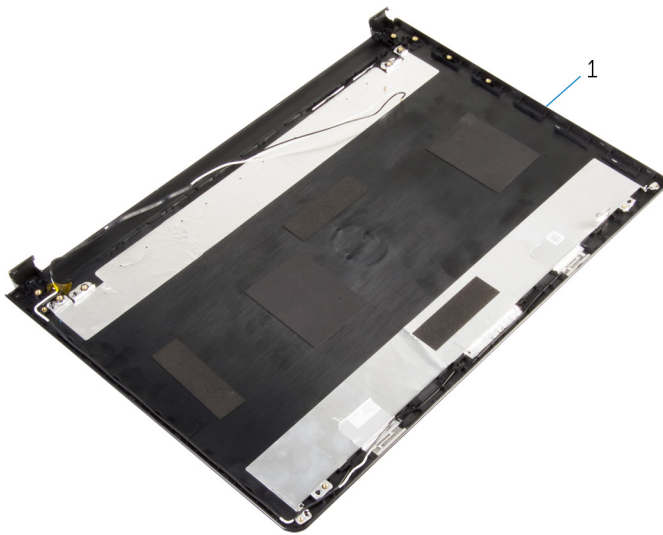

- 1 zadní kryt displeje a sestava antény

Montáž zadního krytu displeje a sestavy antény

 **VAROVÁNÍ:** Před manipulací uvnitř počítače si přečtěte bezpečnostní informace dodané s počítačem a postupujte podle kroků popsaných v části [Před manipulací uvnitř počítače](#). Po dokončení práce uvnitř počítače postupujte podle pokynů v části [Po dokončení práce uvnitř počítače](#). Další vzorové postupy naleznete na domovské stránce Regulatory Compliance (Soulad s předpisy) na adrese dell.com/regulatory_compliance.

Postup

Položte zadní kryt displeje na rovný povrch.

Následné kroky

- 1 Připojte [kabel displeje](#).
- 2 Namontujte [závěsy displeje](#).
- 3 Nasadte [panel displeje](#) zpět.
- 4 Nasadte [čelní kryt \(bezel\) displeje](#).
- 5 Nasadte [sestavu displeje](#) zpět.
- 6 Postupujte podle postupu od kroku 3 po krok 8 v části „[Montáž základny počítače](#)“.
- 7 Namontujte [klávesnici](#).
- 8 Namontujte [bezdrátovou kartu](#).
- 9 Namontujte [pevný disk](#).
- 10 Nasadte [spodní kryt](#).
- 11 Namontujte [optickou jednotku](#).
- 12 Vložte [baterii](#).

Demontáž kamery

 **VAROVÁNÍ:** Před manipulací uvnitř počítače si přečtěte bezpečnostní informace dodané s počítačem a postupujte podle kroků popsaných v části [Před manipulací uvnitř počítače](#). Po dokončení práce uvnitř počítače postupujte podle pokynů v části [Po dokončení práce uvnitř počítače](#). Další vzorové postupy naleznete na domovské stránce Regulatory Compliance (Soulad s předpisy) na adrese dell.com/regulatory_compliance.

Přípravné kroky

- 1 Vyjměte [baterii](#).
- 2 Vyjměte [optickou jednotku](#).
- 3 Sejměte [spodní kryt](#).
- 4 Vyjměte [pevný disk](#).
- 5 Demontujte [bezdrátovou kartu](#).
- 6 Demontujte [klávesnici](#).
- 7 Postupujte podle postupu od kroku 1 po krok 7 v části „[Vyjmutí základny počítače](#)“.
- 8 Demontujte [sestavu displeje](#).
- 9 Demontujte [čelní kryt displeje \(bezel\)](#).

Postup

- 1 Odpojte kabel kamery od kamery.
- 2 Pomocí plastové jehly jemně vypačte kameru ze zadního krytu displeje.

3 Vyjměte kameru ze zadního krytu displeje.

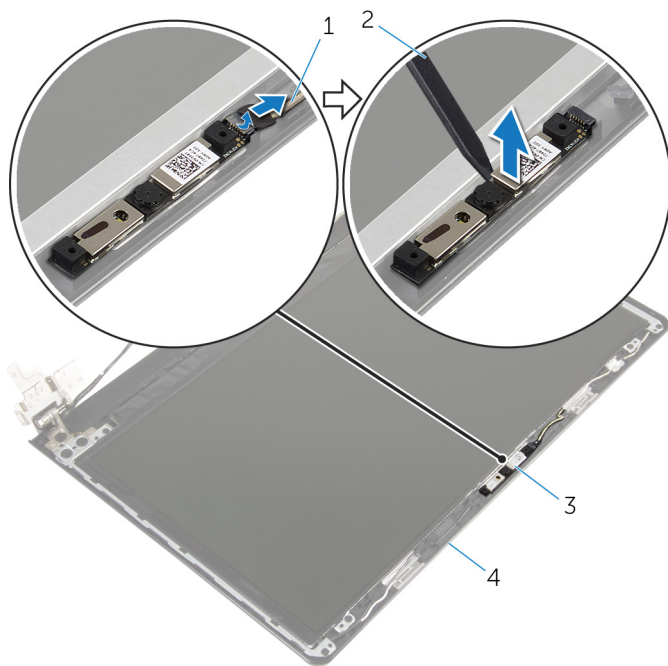

1 Kabel kamery

3 kamera

2 plastová jehla

4 zadní kryt displeje

Instalace kamery

 **VAROVÁNÍ:** Před manipulací uvnitř počítače si přečtěte bezpečnostní informace dodané s počítačem a postupujte podle kroků popsaných v části [Před manipulací uvnitř počítače](#). Po dokončení práce uvnitř počítače postupujte podle pokynů v části [Po dokončení práce uvnitř počítače](#). Další vzorové postupy naleznete na domovské stránce Regulatory Compliance (Soulad s předpisy) na adrese dell.com/regulatory_compliance.

Postup

- 1 Připevněte kameru k zadnímu krytu displeje pomocí zarovnávacího výčnělku.
- 2 Připojte kabel kamery ke konektoru kamery.

Následné kroky

- 1 Nasaďte [čelní kryt \(bezel\) displeje](#).
- 2 Nasaďte [sestavu displeje](#) zpět.
- 3 Postupujte podle postupu od kroku 3 po krok 8 v části „[Montáž základny počítače](#)“.
- 4 Namontujte [klávesnici](#).
- 5 Namontujte [bezdrátovou kartu](#).
- 6 Namontujte [pevný disk](#).
- 7 Nasaďte [spodní kryt](#).
- 8 Namontujte [optickou jednotku](#).
- 9 Vložte [baterii](#).

Demontáž portu napájecího adaptéru

 **VAROVÁNÍ:** Před manipulací uvnitř počítače si přečtěte bezpečnostní informace dodané s počítačem a postupujte podle kroků popsaných v části [Před manipulací uvnitř počítače](#). Po dokončení práce uvnitř počítače postupujte podle pokynů v části [Po dokončení práce uvnitř počítače](#). Další vzorové postupy naleznete na domovské stránce Regulatory Compliance (Soulad s předpisy) na adrese dell.com/regulatory_compliance.

Přípravné kroky

- 1 Vyjměte [baterii](#).
- 2 Vyjměte [optickou jednotku](#).
- 3 Sejměte [spodní kryt](#).
- 4 Vyjměte [pevný disk](#).
- 5 Demontujte [bezdrátovou kartu](#).
- 6 Demontujte [klávesnici](#).
- 7 Postupujte podle postupu od kroku 1 po krok 7 v části „[Vyjmutí základny počítače](#)“.
- 8 Demontujte [desku I/O](#).
- 9 Demontujte [sestavu displeje](#).
- 10 Demontujte [základní desku](#).

Postup

- 1 Poznačte si vedení kabelu portu napájecího adaptéru a vyjměte ho z vodiček na sestavě opěrky rukou.
- 2 Vyšroubujte šroub, který připevňuje port napájecího adaptéru k sestavě opěrky rukou.

- 3** Vyměňte port napájecího adaptéru spolu s kabelem ze sestavy opěrky rukou.

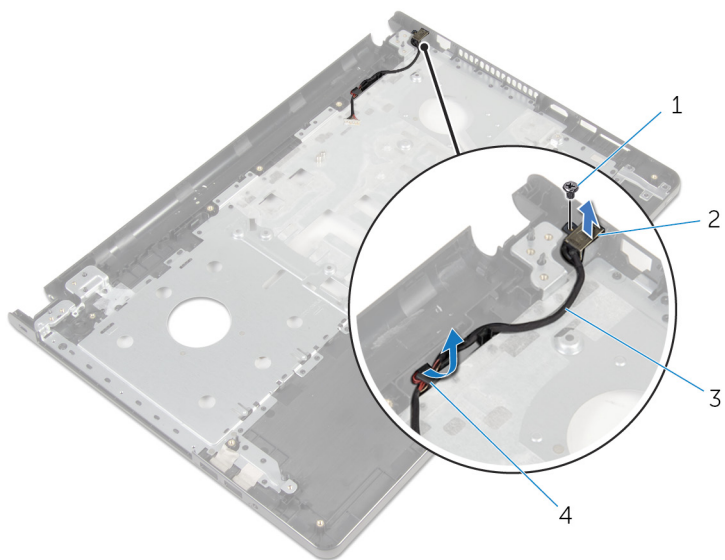

1 šroub

3 kabel portu napájecího
adaptéru

2 port napájecího adaptéru

4 vodička

Montáž portu napájecího adaptéru

 **VAROVÁNÍ:** Před manipulací uvnitř počítače si přečtěte bezpečnostní informace dodané s počítačem a postupujte podle kroků popsanych v části [Před manipulací uvnitř počítače](#). Po dokončení práce uvnitř počítače postupujte podle pokynů v části [Po dokončení práce uvnitř počítače](#). Další vzorové postupy naleznete na domovské stránce Regulatory Compliance (Soulad s předpisy) na adrese dell.com/regulatory_compliance.

Postup

- 1 Zasuňte napájecí adaptér na místo.
- 2 Zašroubujte šroub, který připevňuje panel tlačítka napájení k sestavě opěrky rukou.
- 3 Vedďte kabel portu napájecího adaptéru vodičky na sestavě opěrky rukou.

Následné kroky

- 1 Vložte [základní desku](#).
- 2 Nasaďte [sestavu displeje](#) zpět.
- 3 Namontujte [desku I/O](#).
- 4 Postupujte podle postupu od kroku 3 po krok 8 v části „[Montáž základny počítače](#)“.
- 5 Namontujte [klávesnici](#).
- 6 Namontujte [bezdrátovou kartu](#).
- 7 Namontujte [pevný disk](#).
- 8 Nasaďte [spodní kryt](#).
- 9 Namontujte [optickou jednotku](#).
- 10 Vložte [baterii](#).

Demontáž sestavy opěrky rukou

 **VAROVÁNÍ:** Před manipulací uvnitř počítače si přečtěte bezpečnostní informace dodané s počítačem a postupujte podle kroků popsaných v části [Před manipulací uvnitř počítače](#). Po dokončení práce uvnitř počítače postupujte podle pokynů v části [Po dokončení práce uvnitř počítače](#). Další vzorové postupy naleznete na domovské stránce Regulatory Compliance (Soulad s předpisy) na adrese dell.com/regulatory_compliance.

Přípravné kroky

- 1 Vyměňte [baterii](#).
- 2 Vyměňte [optickou jednotku](#).
- 3 Sejměte [spodní kryt](#).
- 4 Vyměňte [pevný disk](#).
- 5 Demontujte [bezdrátovou kartu](#).
- 6 Demontujte [klávesnici](#).
- 7 Postupujte podle postupu od kroku 1 po krok 7 v části „[Vyjmutí základny počítače](#)“.
- 8 Demontujte [desku I/O](#).
- 9 Demontujte [sestavu displeje](#).
- 10 Demontujte [modul tlačítka napájení](#).
- 11 Demontujte [základní desku](#).
- 12 Demontujte [port napájecího adaptéru](#).

Postup

Po provedení přípravných kroků nám zbývá pouze sestava opěrky rukou.



1 sestava opěrky rukou

2 kabel dotykového panelu.

Montáž sestavy opěrky rukou

 **VAROVÁNÍ:** Před manipulací uvnitř počítače si přečtete bezpečnostní informace dodané s počítačem a postupujte podle kroků popsaných v části [Před manipulací uvnitř počítače](#). Po dokončení práce uvnitř počítače postupujte podle pokynů v části [Po dokončení práce uvnitř počítače](#). Další vzorové postupy naleznete na domovské stránce Regulatory Compliance (Soulad s předpisy) na adrese dell.com/regulatory_compliance.

Postup



Položte sestavu opěrky rukou na rovný povrch.

Následné kroky

- 1 Nainstalujte [port napájecího adaptéru](#).
- 2 Vložte [základní desku](#).
- 3 Namontujte [modul tlačítka napájení](#).
- 4 Nasaďte [sestavu displeje](#) zpět.
- 5 Namontujte [desku I/O](#).
- 6 Postupujte podle postupu od kroku 3 po krok 8 v části „[Montáž základny počítače](#)“.
- 7 Namontujte [klávesnici](#).
- 8 Namontujte [bezdrátovou kartu](#).
- 9 Namontujte [pevný disk](#).
- 10 Nasaďte [spodní kryt](#).
- 11 Namontujte [optickou jednotku](#).
- 12 Vložte [baterii](#).

Aktualizace systému BIOS

Aktualizaci systému BIOS je vhodné provést v případě, že je k dispozici jeho nová verze, nebo v případě výměny systémové desky. Postup aktualizace systému BIOS:

- 1 Zapněte počítač.
- 2 Přejděte na web **dell.com/support**.
- 3 Klikněte na možnost **Product Support** (Podpora produktu), zadejte výrobní číslo notebooku a klikněte na možnost **Submit** (Odeslat).
 **POZNÁMKA:** Pokud výrobní číslo nemáte k dispozici, použijte funkci automatického rozpoznání nebo ručně vyhledejte model počítače.
- 4 Klikněte na možnost **Drivers & Downloads** (Ovladače a soubory ke stažení).
- 5 Přejděte na spodní část stránky a vyberte možnost **BIOS** (Systém BIOS) z rozevíracího seznamu **Category** (Kategorie).
 **POZNÁMKA:** Vyberte z rozevíracího seznamu **Change OS** (Změnit operační systém) operační systém, který je nainstalován ve vašem počítači.
- 6 Zobrazte soubory systému BIOS rozbalením možnosti **BIOS** (Systém BIOS).
- 7 Klikněte na odkaz **Stahování souboru** a stáhněte si nejnovější verzi systému BIOS pro váš počítač.
- 8 Uložte soubor a po dokončení stahování přejděte do složky, kam jste uložili soubor s aktualizací systému BIOS.
- 9 Dvakrát klikněte na ikonu souboru s aktualizací systému BIOS a postupujte podle pokynů na obrazovce.